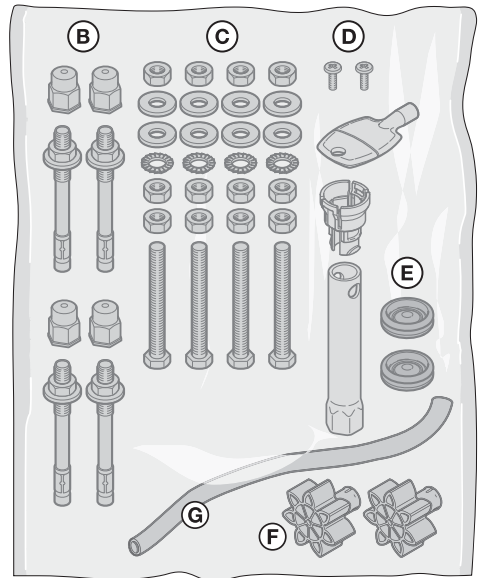
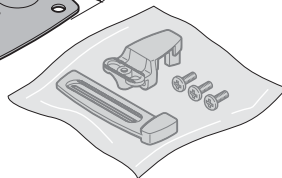
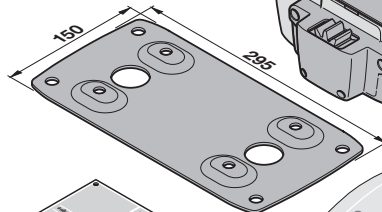
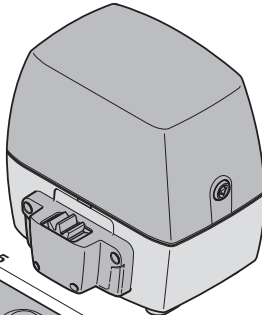
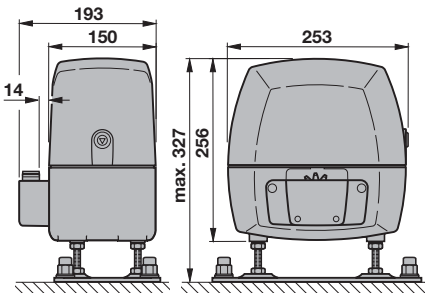
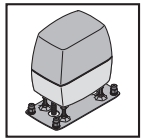
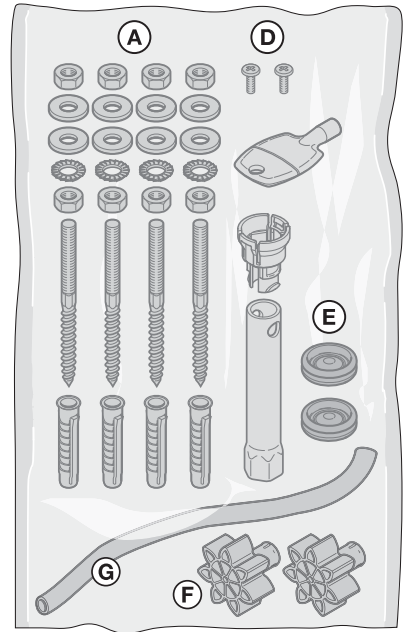
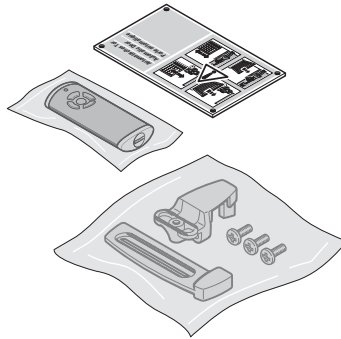
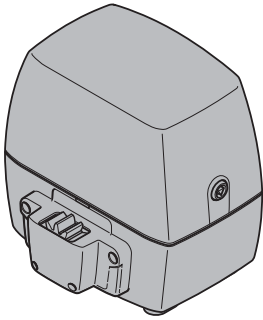
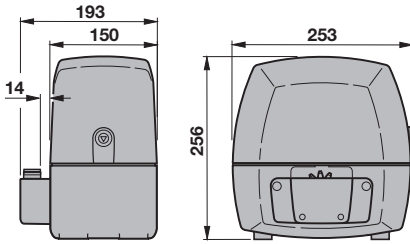
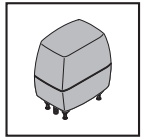

TR10A263 RE / 02.2017

HU

Szerelési, üzemeltetési és karbantartási utasítás Tolókapu-meghajtás

A

B

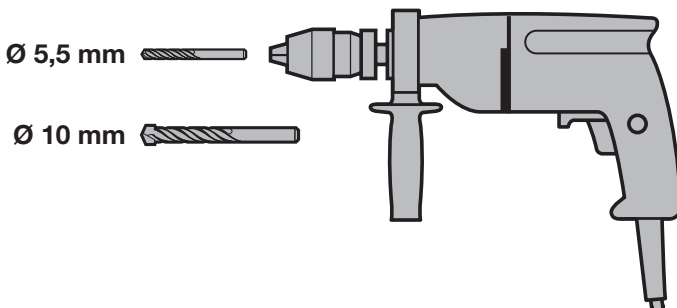
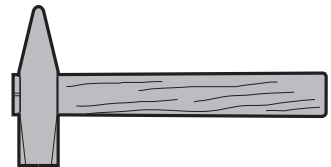
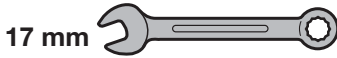
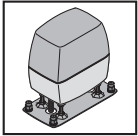
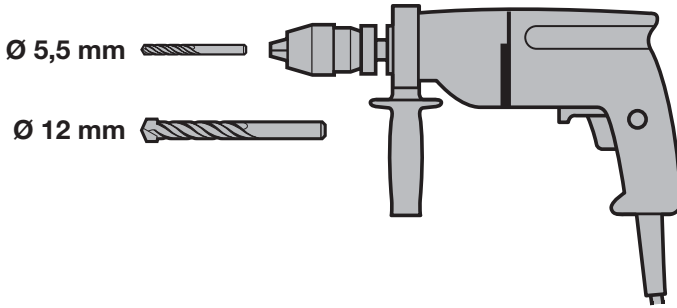
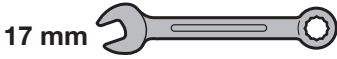
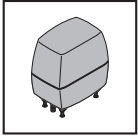

C₁

438 634

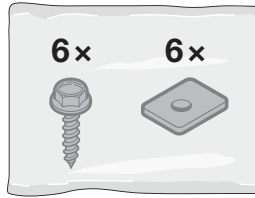
**C₂**

438 632

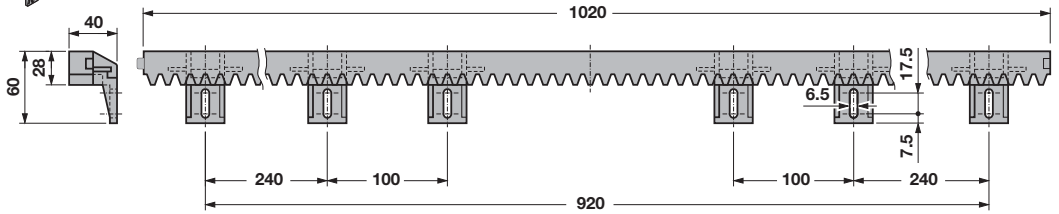
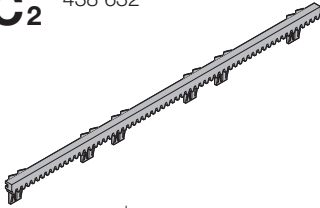
**C₃**

438 631

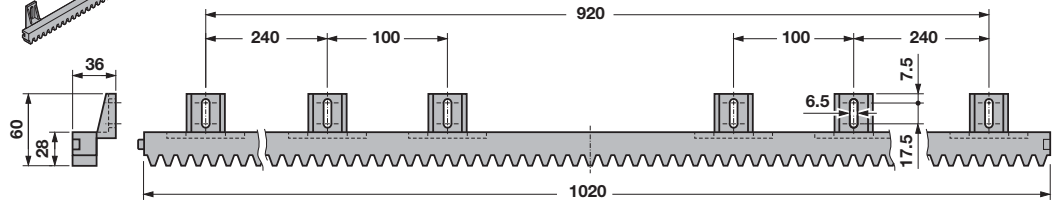
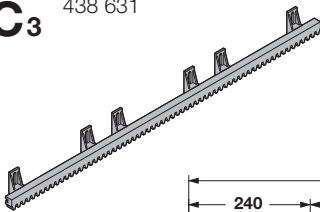
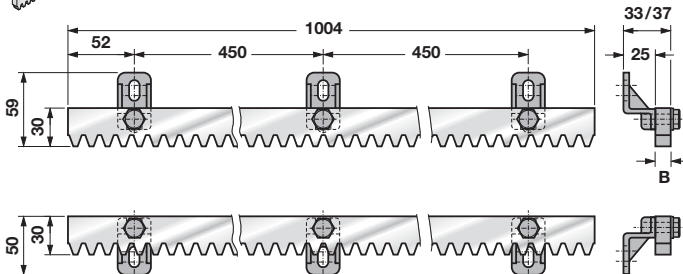
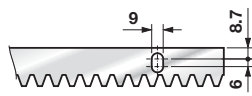
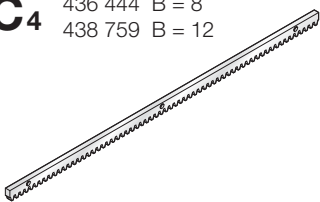
**C₄**436 444 B = 8
438 759 B = 12**C₅**

438 765

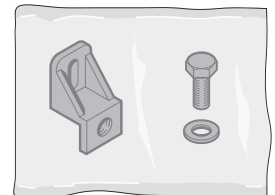
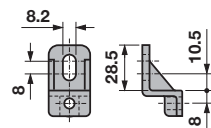

Tartalomjegyzék

| | | | | | |
|----------------------|---|------------|----------|--|-----------|
| A | Szállított termékek..... | 3 | 4 | Kiegészítő komponensek / kiegészítők csatlakoztatása | 24 |
| B | A tolókapu-meghajtás szereléséhez szükséges szerszámok | 4 | 4.1 | Végálláskapcsoló (reed érintkező) | 25 |
| C₁ | A műanyag fogasléc szerelési kiegészítői | 5 | 4.2 | Külső rádiós vevőegység..... | 25 |
| C₂ | Acélmagos műanyag fogasléc (szerelőfülek alul)..... | 5 | 4.3 | Külső nyomógomb* | 25 |
| C₃ | Acélmagos műanyag fogasléc (szerelőfülek felül)..... | 5 | 4.4 | Megszakító (Állj vagy Vész-Ki) | 26 |
| C₄ | Horganyzott acél fogasléc..... | 5 | 4.5 | SLK jelzőlámpa*..... | 26 |
| C₅ | Az acél fogasléc szerelési kiegészítői | 5 | 4.6 | Biztonsági berendezések..... | 27 |
| | Fúrási sablon..... | 177 | 4.7 | HOR 1 opciós relé* | 30 |
| 1 | Néhány szó ezen utasításhoz..... | 7 | 4.8 | UAP 1* vagy UAP 1-300 univerzális adapterpanel..... | 30 |
| 1.1 | Érvényes mellékletek | 7 | 4.9 | HNA-Outdoor szükségágakku* | 30 |
| 1.2 | Használt figyelmeztetések | 7 | 4.10 | Kéziadó..... | 31 |
| 1.3 | Használt definíciók | 8 | 5 | Üzembe helyezés..... | 32 |
| 1.4 | Alkalmazott szimbólumok..... | 8 | 5.1 | A meghajtás típusának és a kapu kivételének kiválasztása | 32 |
| 1.5 | Alkalmazott rövidítések..... | 9 | 5.2 | A meghajtás betanítása | 32 |
| 1.6 | Útmutatások az ábrás részhez | 9 | 5.2.1 | Végállások betanítása..... | 32 |
| 2 |  Biztonsági utasítások..... | 10 | 5.2.2 | Erők betanítása..... | 34 |
| 2.1 | Előírás szerinti alkalmazás..... | 10 | 5.3 | Kéziadó betanítása | 35 |
| 2.2 | Nem rendeltetésszerű használat | 10 | 6 | Menük | 37 |
| 2.3 | A szerelő képzettsége..... | 10 | 6.1 | A menük leírása | 38 |
| 2.4 | Biztonsági utasítások a kapuszerkezet szereléséhez, javításához és kiszéréséhez | 10 | 6.1.1 | Bővített menük | 38 |
| 2.5 | A szerelés biztonsági utasításai..... | 10 | 6.1.2 | 01 – 03 jelű menük: meghajtástípusok | 38 |
| 2.6 | A telepítés biztonsági utasításai | 11 | 6.1.3 | 10 jelű menü: Tanulóútak..... | 38 |
| 2.7 | Az üzemeltetés és üzembe helyezés biztonsági utasításai | 11 | 6.1.4 | 11 – 15 jelű menü: Kéziadó betanítása..... | 41 |
| 2.8 | Biztonsági utasítások a kéziadó használatához..... | 12 | 6.1.5 | 19 jelű menü: Rádiós kódok törlése – összes funkció..... | 42 |
| 2.9 | Bevizsgált biztonsági berendezések | 12 | 6.1.6 | 20 – 24 jelű menü: megvilágítás/ utánvilágítási idő (belső relé)..... | 43 |
| 2.9.1 | Az üzemi erők betartásának biztonsági utasításai..... | 12 | 6.1.7 | 25 – 28 jelű menü: megvilágítás/ utánvilágítási idő (külső relé)..... | 43 |
| 3 | Szerelés | 12 | 6.1.8 | 30 jelű menü: Külső reléfunkciók..... | 43 |
| 3.1 | A kapu / a kapuszerkezet vizsgálata és előkészítése | 12 | 6.1.9 | 31 jelű menü: Belső reléfunkciók..... | 44 |
| 3.2 | Alaptest..... | 13 | 6.1.10 | 32 jelű menü: Előjelzési idő | 44 |
| 3.3 | A felszerelési méretek meghatározása | 13 | 6.1.11 | 34 jelű menü: Automatikus utánzárás | 45 |
| 3.4 | Rögzítés..... | 13 | 6.1.12 | 35 jelű menü: Automatikus utánzárás a részleges nyitás pozíciójából | 45 |
| 3.5 | Meghajtás felnyitása..... | 20 | 6.1.13 | 36 jelű menü: Részleges nyitás pozíciójának megváltoztatása | 46 |
| 3.6 | A meghajtás szerelése..... | 21 | 7 | Befejező munkálatok..... | 46 |
| 3.7 | Fogasléc szerelése | 22 | 7.1 | Rögzítse a figyelmeztető táblácskát..... | 46 |
| 3.8 | Ház tömítése elasztikus anyaggal | 23 | 7.2 | Működésellenőrzés..... | 46 |
| 3.9 | Telepítés..... | 23 | 8 | Rádiós távvezérlés | 47 |
| 3.10 | Az áramkörtől lap tartójának szerelése..... | 23 | 9 | HS 5 BiSecur kéziadó | 47 |
| 3.11 | A mágnestartó szerelése | 23 | 9.1 | A kéziadó leírása..... | 48 |
| 3.12 | A meghajtás reteszélése..... | 24 | 9.2 | Elem behelyezése / cseréje | 48 |
| | | | 9.3 | Kéziadó működése | 48 |
| | | | 9.4 | Egy rádiós kód öröklítése / kiküldése | 48 |
| | | | 9.5 | Állapot lekérdezése | 48 |
| | | | 9.5.1 | Kézi lekérdezés | 48 |
| | | | 9.5.2 | Automatikus visszajelzés a kézi lekérdezés után..... | 49 |
| | | | 9.6 | Kéziadó resetelése | 49 |
| | | | 9.7 | LED-kijelzés | 49 |
| | | | 9.8 | A kéziadó tisztítása..... | 49 |

| | | |
|-----------|---|-----------|
| 9.9 | Megsemmisítés..... | 50 |
| 9.10 | Műszaki adatok | 50 |
| 9.11 | Kivonat a kéziadó megfelelőségi nyilatkozatából..... | 50 |
| 10 | Külső rádiós vevőegység | 50 |
| 10.1 | Rádiós kód betanítása a külső rádiós vevőegységre..... | 50 |
| 10.2 | Kivonat a vevőegység megfelelőségi nyilatkozatából..... | 50 |
| 11 | Üzemeltetés | 51 |
| 11.1 | A felhasználók kioktatása | 51 |
| 11.2 | A különböző rádiós kódok funkciói | 51 |
| 11.2.1 | 1. csatorna / impulzus | 51 |
| 11.2.2 | 2. csatorna / lámpa | 51 |
| 11.2.3 | 3. csatorna / részleges nyitás..... | 51 |
| 11.2.4 | 4 / 5. csatorna / irányváltás Kapu-Nyit / Kapu-Zár..... | 51 |
| 11.3 | Viselkedés feszültségkimaradásnál (szükségakku nélkül)..... | 52 |
| 11.4 | Viselkedés a feszültség visszatérése után (szükségakku nélkül)..... | 52 |
| 11.5 | Referenciafutás..... | 52 |
| 12 | Ellenőrzés és karbantartás | 53 |
| 12.1 | Biztonsági visszanyitás / ellenirányú futás ellenőrzése..... | 53 |
| 13 | Jótállási feltételek..... | 53 |
| 14 | Kivonat a beépítési nyilatkozatból | 54 |
| 15 | Kiszerezés és megsemmisítés | 54 |
| 16 | Műszaki adatok..... | 55 |
| 17 | Hibák / karbantartások és üzemmállapotok megjelenítése..... | 56 |
| 17.1 | Hibák és figyelmeztetések megjelenítése..... | 56 |
| 17.2 | Az üzemmállapotok kijelzése..... | 57 |
| 18 | Menü- és programozási áttekintés | 58 |

Kedves vásárló!

Köszönjük Önnek, hogy cégünk minőségi terméke mellett döntött.

1 Néhány szó ezen utasításhoz

Ezen utasítás a 2006/42/EK-irányelv értelmében egy **eredeti üzemeltetési utasítás**.

Ez az utasítás fontos információkat tartalmaz a termékről.

- ▶ Olvassa végig figyelmesen az utasítást.
- ▶ Vegye figyelembe az utasításokat. Különös figyelemmel kövesse a biztonsági és figyelmeztető utasításokat.
- ▶ Gondosan őrizze meg az utasítást.
- ▶ Biztosítsa, hogy bármikor elérhető és elolvasható legyen a termék felhasználói számára.

1.1 Érvényes mellékletek

A végfelhasználónak a kapuszerkezet biztonságos használatához és karbantartásához a következő mellékleteket át kell adni:

- ezen utasítást
- a mellékelt gépkönyvet
- a kapu utasítását

1.2 Használt figyelmeztetések



Általános figyelmeztető szimbólum jelzi az veszélyt, ami **sérüléseket** vagy **halált** okozhat. A szöveges részben az általános figyelmeztető szimbólum az azt követő figyelmeztetési fokozatok leírásával együtt használatos. Az ábrás részben egy kiegészítő megjelölés utal a szöveges részben található magyarázatra.

VESZÉLY

Olyan veszély jelölése, amely azonnali halált vagy súlyos sérüléseket okoz.

FIGYELMEZTETÉS

Olyan veszély jelölése, amely halált vagy súlyos sérüléseket okozhat.

VIGYÁZAT

Olyan veszély jelölése, amely könnyebb vagy közepes mértékű sérülésekhez vezethet.

FIGYELEM

Olyan veszélyeket jelöl, melyek a **termék sérülését** vagy **tönkremenetelét** okozhatják.

Tilos a dokumentumot a kifejezett engedélyünk nélkül továbbadni, sokszorosítani, valamint tartalmát felhasználni és harmadik féllel megosztani. A tilalmat megszegők kártérítésre kötelezettek. Az összes szabadalmi-, használati minta- és ipari jog fenntartva. A változások jogát fenntartjuk.

1.3 Használt definíciók

Nyitvatartási idő

Várakozási idő automatikus utánzárásnál, mielőtt a kapu a Kapu-Nyitva vagy a Részlegesen-Nyitva helyzetből záródni kezd.

Automatikus utánzárás

A beállított nyitvatartási és előjelzési idő lefutása után a kapu a Kapu-Nyitva vagy a Részlegesen-Nyitva helyzetből automatikusan záródni kezd.

Áthajtóút-ellenőrző fénySOROMPÓ

A kapun való áthajtást követően a fénySOROMPÓ lerövidíti a nyitvatartási időt. A kapu rövid idő múlva záródik.

Impulzuskövető vezérlés

A betanított impulzusos rádiós kód vagy egy nyomógomb indítja az impulzuskövető vezérlést. Minden egyes működtetésre a kapu az utolsó futási irányval ellentétes irányba indul meg vagy a kapufutás leáll.

Tanulóútak

Olyan kapufutások, melyek során a meghajtás a következőket tanulja meg:

- Futási út
- Erők, melyek a kapu futásához szükségesek

Normál üzemmód

A normál üzemmód valójában betanított szakaszokkal és erővel történő kapufutás.

Referenciafutás

Csökkentett sebességű kapufutás a Kapu-Zárva végállásba, az alaphelyzet meghatározásához.

Biztonsági visszanyitás / ellenirányú futás

Kapufutás ellentétes irányba, ha egy biztonsági egység vagy az erőhatárolás működésbe lép.

Visszanyitási határ

A visszanyitási határ kicsivel a Kapu-Zárva végállás előtt van. Ha egy biztonsági egység működésbe lép, akkor a kapu ellentétes irányba fut (biztonsági visszanyitás). A visszanyitási határon belül nincs ilyen viselkedés.

Kúszómenet

Az a tartomány, melyben a kapu igen lassan mozog azért, hogy a végállást finoman érje el.

Öntartásos üzemmód / öntartás

A meghajtás egy impulzust követően önmagától a végállásba fut.

Állapot

Egy kapu aktuális pozíciója.

Részleges nyitás

Az a futási út, mely a személyek áthaladását teszi lehetővé.

Timeout

Egy meghatározott időintervallum, melyben egy tevékenységnek elvárhatóan meg kell történnie, pl. menüválasztás vagy funkció aktiválása. Ha ez az időintervallum tevékenység nélkül telik le, akkor a meghajtás automatikusan visszavált üzemi módra.

Kapuszerkezet

Kapu a hozzá tartozó meghajtással.

Totmann üzemmód

A kapu csak addig fut, amíg a megfelelő nyomógombot működtetik.

Működési út

Az a szakasz, amit a kapu a Kapu-Nyitva véghelyzettől a Kapu-Zárva véghelyzetig megtesz.

Előjelzési idő

A futási parancs (impulzus) és a kapufutás megindulása közti idő.

Gyári reset

A betanított értékek visszaállítása a kiszállított állapotra / gyári beállításra.

1.4 Alkalmazott szimbólumok

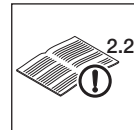

Lásd a szöveges részt
Például a **2.2** jelentése: lásd a szöveges rész 2.2 fejezetét



Fontos figyelmeztetés a személyi sérülések és az anyagi károk elkerülésére



Megengedett elrendezés vagy tevékenység

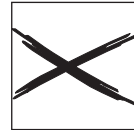

Nem megengedett elrendezés vagy tevékenység



Gyári beállítás



Nagy erőfeszítés



Használjon védőkesztyűt



Ellenőrzés



Feszültségkimaradás



A feszültség visszatérése



Figyeljen a könnyűjára

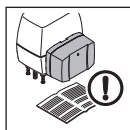

Lásd adott esetben a szükségakku külön szerelési utasítását

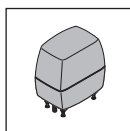

Tolókapu-meghajtás standard kivitelben

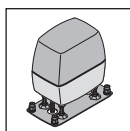

Tolókapu-meghajtás erősített kivitelben



Hallhatóan beakasztani



Kijelző világit

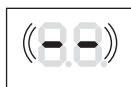

Kijelző lassan villog



Kijelző gyorsan villog



Pont villog

1.5 Alkalmazott rövidítések

Vezetékek, az egyes vezetékerek és alkatrészek színkódja

A vezetékek, vezetékerek és alkatrészek színjelzéseit az IEC 757 nemzetközi színkód szerint rövidítik:

| | | | |
|-----------|-------|----------------|-------------|
| WH | Fehér | BK | Fekete |
| BN | Barna | BU | Kék |
| GN | Zöld | OG | Narancs |
| YE | Sárga | RD / BU | Kék / Piros |

Termékmegnevezés

| | |
|---------------|---|
| HS 5 BiSecur | Kéziadó, állapot-visszajelzéssel |
| HEI 3 BiSecur | 3-csatornás vevőegység |
| ESEI BiSecur | 5-csatornás vevőegység, bidirekcionális |
| HOR 1 | Opció relé |
| UAP 1 | Univerzális adapterpanel |
| UAP 1-300 | Univerzális adapterpanel |
| SLK | LED-es jelzőlámpa |

1.6 Útmutatások az ábrás részhez

Az ábrás részek egy aljzati lap nélküli meghajtás szerelését mutatják be. A meghajtás ez esetben a zárt kaputól belülről jobb oldalra van szerelve. Ha eltérés lenne, mint pl.

- egy aljzati lappal ellátott meghajtás szerelésében vagy programozásában,
- a meghajtás a zárt kaputól belülről bal oldalra van szerelve,

akkor az eltérések külön jelezve vannak.

Az ábrás részben megadott összes méret milliméterben [mm] értendő.

2 Biztonsági utasítások

FIGYELEM:

FONTOS BIZTONSÁGI ÚTMUTATÁSOK.

A SZEMÉLYZET BIZTONSÁGA ÉRDEKÉBEN FONTOS, HOGY EZT AZ UTASÍTÁST KÖVETKEZETESEN BETARTSÁK. EZEN UTASÍTÁSOKAT MEG KELL ŐRIZNI.

2.1 Előírás szerinti alkalmazás

Meghajtástípustól függően a meghajtás lakossági / nem ipari jellegű vagy ipari környezetben használható.

A tolókapu-meghajtás kizárólag csak könnyűjárású tolókapuk üzemeltetésére lett tervezve. A maximálisan megengedett kapuméretet és a maximális súlyt nem szabad túllépni. A kapunak kézzel könnyedén nyithatónak és zárhatóknak kell lennie.

Vegye figyelembe a gyártói adatoknál megadott kapu és meghajtás kombinációt. Az EN 13241-1 szabvány szerinti lehetséges veszélyhelyzetek a szerkezetnek, és az általunk megadott szerelési módnak köszönhetően elkerülhetők.

Az olyan kapuszerkezetek, melyek nyilvános területen találhatóak és csak egyetlen védelmi berendezéssel vannak felszerelve, pl. csak erőhatárolással, kizárólag felügyelet mellett üzemeltethetők.

2.2 Nem rendeltetés szerű használat

Folyamatos üzem és emelkedő vagy lejtős pályán működő kapukkal való használat nem engedélyezett.

2.3 A szerelő képzettsége

Az összeszerelés biztonságos és tervezett működése csak úgy biztosítható, ha a szerelést és karbantartást egy illetékes / szakértő üzemmel vagy egy illetékes / szakértő személylyel végezteti el az útmutatásokkal összhangban.

Az EN 12635 szabvány szerint az számít szakképzett személynek, aki rendelkezik megfelelő képzettséggel, kvalifikált tudással és gyakorlati tapasztalattal, hogy a kapuszerkezetet szakszerűen és biztonságosan felszerelje, ellenőrizze és karbantartsa.

2.4 Biztonsági utasítások a kapuszerkezet szereléséhez, javításához és kiszéréséhez

FIGYELMEZTETÉS

Sérülésveszély a kapuszerkezetben fellépő hiba miatt

- ▶ Lásd a figyelmeztetést a 3.1. fejezetben

Sérülésveszély váratlan kapumozgás miatt

- ▶ Lásd a figyelmeztetést a 12. fejezetben



A kapuszerkezet és a tolókapu-meghajtás szerelését, karbantartását, javítását és kiszérését szakembernek kell elvégeznie.

- ▶ Ha a kapuszerkezet vagy a tolókapu-meghajtás tönkremegy (nehézzárású lesz vagy más zavar lép fel), az ellenőrzéssel / javítással közvetlenül szakembert bízson meg.

2.5 A szerelés biztonsági utasításai

A szakembernek be kell tartania a szerelési munkák végzése közben az érvényes munkavédelmi előírásokat, valamint az elektromos készülékek üzemeltetésével kapcsolatos előírásokat. Emellett vegye figyelembe az országos irányelveket. Az EN 13241-1 szabvány szerinti lehetséges veszélyhelyzetek a szerkezetnek, és az általunk megadott szerelési módnak köszönhetően elkerülhetők.

A szerelés befejeztével a szakembernek az EN 13241-1 szabvány értelmében nyilatkoznia kell a megfelelőség érvényességi hatályáról.

|  |  VESZÉLY |
|---|--|
| Halálos áramütés a hálózati feszültségtől | |
| <p>A hálózati feszültséggel való érintkezés során fennáll a halálos áramütés veszélye.</p> <ul style="list-style-type: none"> ▶ Az elektromos csatlakoztatásokat csak elektromos szakemberrel végeztesse el. ▶ Figyeljen oda arra, hogy a helyszíni elektromos installáció megfeleljen az érvényes védelmi előírásoknak (230/240 V AC, 50/60 Hz). ▶ A meghajtás fix kábelbekötésű tápcsatlakozása esetén lássa azt el egy minden pólust megszakító, megfelelő biztosítókkal felszerelt hálózati egységgel. ▶ Minden munkát előtt feszültségmentesítse a szerkezetet. Biztosítsa a berendezést az illetéktelen visszakapcsolás ellen. ▶ Hogy a veszélyeztetés elkerülhető legyen, a sérült tápvezetéseket elektromos szakembernek kell kicserélnie. | |

|  FIGYELMEZTETÉS |
|---|
| <p>Sérülésveszély akaratlan kapumozgás miatt</p> <p>A meghajtás helytelen szerelése vagy kezelése következtében akaratlan kapumozgás indulhat meg, és ez személyek vagy tárgyak beszorulását okozhatja.</p> <ul style="list-style-type: none"> ▶ Kövesse az összes utasítást, ami ebben az utasításban található. |

⚠ FIGYELMEZTETÉS**Nem alkalmas rögzítőanyagok**

Nem alkalmas rögzítőanyagok használata ahhoz vezethet, hogy a meghajtás nem rögzül biztonságosan és lelazulhat.

- ▶ A szerelőnek ellenőriznie kell a szállított rögzítőanyagoknak (tipliknek) a tervezett szerelési helyszínhez való alkalmasságát, adott esetben mást kell használnia. A betonhoz ($\geq B15$) szállított rögzítőanyagok alkalmasak ugyan, de nem rendelkeznek építésfelügyeleti engedéllyel.

FIGYELEM**Szennyeződés okozta károsodások**

A fűrészi munkálatok során keletkező fűrészi por és forgács működési zavarokhoz vezethet.

- ▶ Fűrészi munkálatok során takarja le a meghajtást.

FIGYELEM**Zavarok a vezérlő vezetékekben**

A vezérlő és a tápellátást szolgáló vezetékek együtt vezetése működési zavarokat okozhat.

A zavarok elkerülése érdekében a meghajtás vezérlővezetékét (24 V DC) a tápvezetékektől (230 / 240 V AC) elkülönített installációs rendszerben vezesse.

Vezérlés csatlakozóira kapcsolt idegenfeszültség

A vezérlés csatlakozókapcsain megjelenő idegenfeszültség az elektronika tönkremeneteléhez vezet.

- ▶ Ne vezessen a vezérlés csatlakozókapcsaira hálózati feszültséget (230 / 240 V AC).

Nedvesség okozta károsodások

Behatoló nedvesség károsíthatja a vezérlést.

- ▶ A vezérlésház felnyitásakor óvja a vezérlést a nedvességtől.

2.6 A telepítés biztonsági utasításai**⚠ FIGYELMEZTETÉS****Sérülésveszély akaratlan kapumozgás miatt**

Hibásan felszerelt vezérlőkészülékek (mint pl. nyomógombok) akaratlan kapumozgást indíthatnak, és ezzel személyek vagy tárgyak beszorulását okozhatják.



- ▶ A vezérlő készüléket legalább 1,5 m magasra szerelje (gyerekek hatókörén kívül).
- ▶ A fixen installált vezérlő elemeket (mint, pl. a nyomógombok) a kaputól látótávolságon belül szerelje fel, de megfelelően távol a mozgó részekről.

A meglévő biztonsági berendezések tönkremenetele személyek vagy tárgyak beszorulásához vezethet.

- ▶ Az előírásoknak (pl. ASR A1.7) megfelelően a kapu közelébe szereljen fel legalább egy, jól felismerhető és könnyen hozzáférhető vészleállító (Vész-Ki) egységet. Vészhelyzetben a vészleállító egység leállítja a kapu mozgását (lásd a 4.4 fejezetet).

2.7 Az üzemeltetés és üzembe helyezés biztonsági utasításai**⚠ FIGYELMEZTETÉS****Sérülésveszély a kapu mozgásakor**

A kapu tartományában a mozgásban lévő kapu sérüléseket vagy károsodásokat okozhat.

- ▶ Gyerekeknek nem szabad a kapuszerkezettel játszani.
- ▶ Győződjön meg arról, hogy a kapu mozgástartományában nincsenek személyek vagy tárgyak.
- ▶ Ha a kapuszerkezet csak egyetlen biztonsági berendezéssel van ellátva, akkor a tolókapu-meghajtást csak abban az esetben üzemeltesse, ha a tolókapu mozgástartományát belátja.
- ▶ Ellenőrizze a kapufutást, amíg a kapu a végállást el nem éri.
- ▶ A távvezérelt kapuszerkezetek nyílásán áthajtani ill. átmenni csak akkor szabad, ha a kapu nyugalomban van!
- ▶ Soha ne maradjon a nyitott kapu mozgástartományában.



⚠ FIGYELMEZTETÉS**Becsípődésveszély a fogaslécnél**

A kapu futása során ujjai vagy testrészei becsípődhetnek a fogasléc és a fogaskerék közé.

- ▶ Ne nyúljon a kapu mozgása közben a fogasléchez vagy a fogaskerékhez.

⚠ FIGYELMEZTETÉS**Beszorulási veszély a fő záróélnél és a mellék záróéleknél**

A kapu futása során ujjai vagy végtagjai a kapu és a fő záróél, valamint a mellék záróélek közé csípődhetnek.

- ▶ Ne nyúljon a kapu futása közben a fő záróélhez vagy a mellék záróélekhez.

⚠ VIGYÁZAT**Sérülésveszély a hibásan megválasztott meghajtástípus miatt**

- ▶ Lásd a figyelmeztetést az 5. fejezetben

2.8 Biztonsági utasítások a kéziadó használatához**⚠ FIGYELMEZTETÉS****Sérülésveszély a kapu mozgásakor**

- ▶ Lásd a figyelmeztetést a 9. fejezetben

⚠ VIGYÁZAT**Sérülésveszély akaratlan kapumozgás miatt**

- ▶ Lásd a figyelmeztetést a 8. fejezetben

Égésveszély

- ▶ Lásd a figyelmeztetést a 9. fejezetben

2.9 Bevizsgált biztonsági berendezések

A következő funkciók ill. komponensek, ha léteznek, megfelelnek az EN ISO 13849-1:2008 szabvány szerinti 2, PL „c” kategóriának és ennek megfelelően lettek megkonstruálva és bevizsgálva:

- Belső erőhatárolás
- Tesztelt biztonsági berendezések

Ha ilyen tulajdonságok szükségesek más funkciókhoz ill. komponensekhez, akkor azokat egyedileg ellenőrizni kell.

⚠ VIGYÁZAT**Sérülésveszély a nem működő biztonsági berendezések miatt**

- ▶ Lásd a figyelmeztetést a 7.2. fejezetben

2.9.1 Az üzemi erők betartásának biztonsági utasításai

Ha Ön figyelembe veszi ezt az utasítást és **kiegészítésként** a következő feltételeket, akkor feltételezni lehet, hogy az EN 12453/12445 szabvány szerinti üzemi erők betartásra kerülnek:

- A kapu súlypontja közepén van (a maximálisan engedélyezett eltérés $\pm 20\%$).
- A kapu futása könnyed, a pályájának nincs semmilyen emelkedése / lejtése (0 %).
- A záróélekre DP 3 csillapítóprofil van felszerelve. Ezt külön kell megrendelni (cikkszám: 436 388).
- A visszanyitási határ 50 mm-es nyitási távolságnál a fő záróél teljes hosszán vizsgálva lett és működik.
- A meghajtás lassú sebességre van programozva (lásd a 4.3.2 fejezetet).
- Önhordó kapuk esetén (max. szélesség 6200 mm, max. nyílásméret 4000 mm) a teherviselő görgők távolsága maximum 2000 mm lehet.

3 Szerelés**FIGYELEM:**

FONTOS UTASÍTÁSOK A BIZTONSÁGOS SZERELÉSHEZ.

MINDEN UTASÍTÁST BE KELL TARTANI, A HELYTELEN SZERELÉS SÚLYOS SÉRÜLÉSEKHEZ VEZETHET.

3.1 A kapu / a kapuszerkezet vizsgálata és előkészítése**⚠ FIGYELMEZTETÉS****Sérülésveszély a kapuszerkezetben fellépő hiba miatt**

Hiba a kapuszerkezetben vagy hibásan kiegyenlített kapu súlyos sérülések okozója lehet!

- ▶ Ne használja a kapuszerkezetet, ha javítási vagy beállítási munkálatokat kell végezni rajta!
- ▶ Ellenőrizze az egész kapuszerkezetet (csuklók, kapucsapágyak és rögzítőelemek) kopás és esetleges sérülések szempontjából.
- ▶ Vizsgálja meg, hogy van-e rozsdásodás, korrózió vagy repedés a kapun.

A tolókapu-meghajtás szerkezete nem alkalmas nehézjárású kapuk működtetésére. Ezek olyan kapuk, melyek kézzel már nem vagy csak nehezen nyithatók vagy zárhatóak.

A meghajtás csak olyan kapukhoz lett tervezve, melyek pályája semmiféle lejtést vagy emelkedést nem mutat.

A kapunak mechanikailag hibamentes állapotban kell lennie, hogy akár kézzel is könnyen működjön (EN 12604).

- ▶ Vizsgálja meg, hogy a kapu rendszeren nyitható és zárható-e.
- ▶ A kapu mechanikai reteszelését, ami nem szükséges a meghajtás működéséhez, helyezze üzemem kívül.
- ▶ Adott esetben szerelje le teljesen a mechanikai reteszeléseket. Különösen ide számít a kapu zárszerkezetének reteszelőmechanizmusa.
- ▶ Biztosítsa a kaput mechanikusan a megvezető egységéből való kifutás ellen.
- ▶ Kapuburkolat használata esetén vegye figyelembe a helyi szélterhelést (EN 13241-1).

3.2 Alaptest

- ▶ A szereléshez alaptest szükséges. Záróélvédelem használata esetén az alpnak nagyobbak kell lennie.
- ▶ Lásd az alaptest méretét

| | |
|----------------|--|
| 1a ábra | Meghajtás aljzati lap nélkül |
| 1b ábra | Meghajtás aljzati lappal |
| 1c ábra | Meghajtás aljzati lap nélkül, záróélvédelemmel |
| 1d ábra | Meghajtás aljzati lappal és záróélvédelemmel |

A [⊙] jelölés a fagymentes mélységet jelöli (Németországban = 80 cm).

- ▶ Aljzati lappal ellátott meghajtás estén használt beton \geq B25 / C25 (tömörített) legyen.
- ▶ Belső futógörgővel ellátott kapuknál adott esetben egy lábazati alapozásra is szükség lehet.
- ▶ A 230 / 240 V ~ tápvezetékét védőcsőben vezesse az alaptesten belül. A kiegészítők 24 V-os csatlakoztató vezetékét külön védőcsőben vezesse a tápvezetékétől (lásd az **1.1 ábrát**).

MEGJEGYZÉSEK:

- Az alaptestnek a következő szerelési lépések előtt már **ellegendő szilárdságúnak** kell lennie.
- Az összes vezeték föld alatti vezetéséhez használjon NYY-J 3 × 1,5 mm² vagy 5 × 1,5 mm² földkábel.
- Ha a meghajtásvezetékét meg kell hosszabbítani a földkábelrel való összekötéshez, akkor használjon fröccsenő víz ellen védett elosztódobozt (IP 65 védettségű, helyszínen kell biztosítani).

3.3 A felszerelési méretek meghatározása

1. Határozza meg a 4 furat pozícióját az alaptest felületén.

Meghajtástípustól függően:

- Ha műanyag tiplis tőcsavarokat használ, akkor vegye elő ezen utasítás végéről az Ø 12 mm furatokhoz való fúrósablont (lásd a **2a ábrát**).
- Ha alapcsavarokat használ, akkor vegye elő ezen utasítás végéről az Ø 10 mm furatokhoz való fúrósablont (lásd a **2b ábrát**).

2. Válassza ki a használt fogaslécet az alábbi táblázatból. Keresse ki a minimális és a maximális ráépítési méretet (A-méret)

| Fogasléc | A-méret (mm) | |
|----------|--------------|------|
| | min. | max. |
| 436444 | 124 | 136 |
| 438759 | 126 | 138 |
| 438631 | 125 | 129 |
| 438632 | 129 | 133 |

3.4 Rögzítés

- ▶ Vegye figyelembe a biztonsági utasításokat a 2.5. fejezetben.
- *Nem alkalmas rögzítőanyagok*

FIGYELEM!

Szennyeződés okozta károsodások

- ▶ Védje a meghajtást a fúrási munkálatok során a fúrási portól és forgácstól.

- ▶ Lásd a **2a.1 / 2b.1 ábrákat**

| Fúrás | Mélység |
|------------------------------------|---------|
| Ø 12 mm műanyag tiplis tőcsavarhoz | 80 mm |
| Ø 10 mm alapcsavarhoz | 105 mm |

- ▶ Ellenőrizze a fúrást követően a fúrási mélységet.
- ▶ A tőcsavarok szereléséhez használja a szállított dugókulcsot.

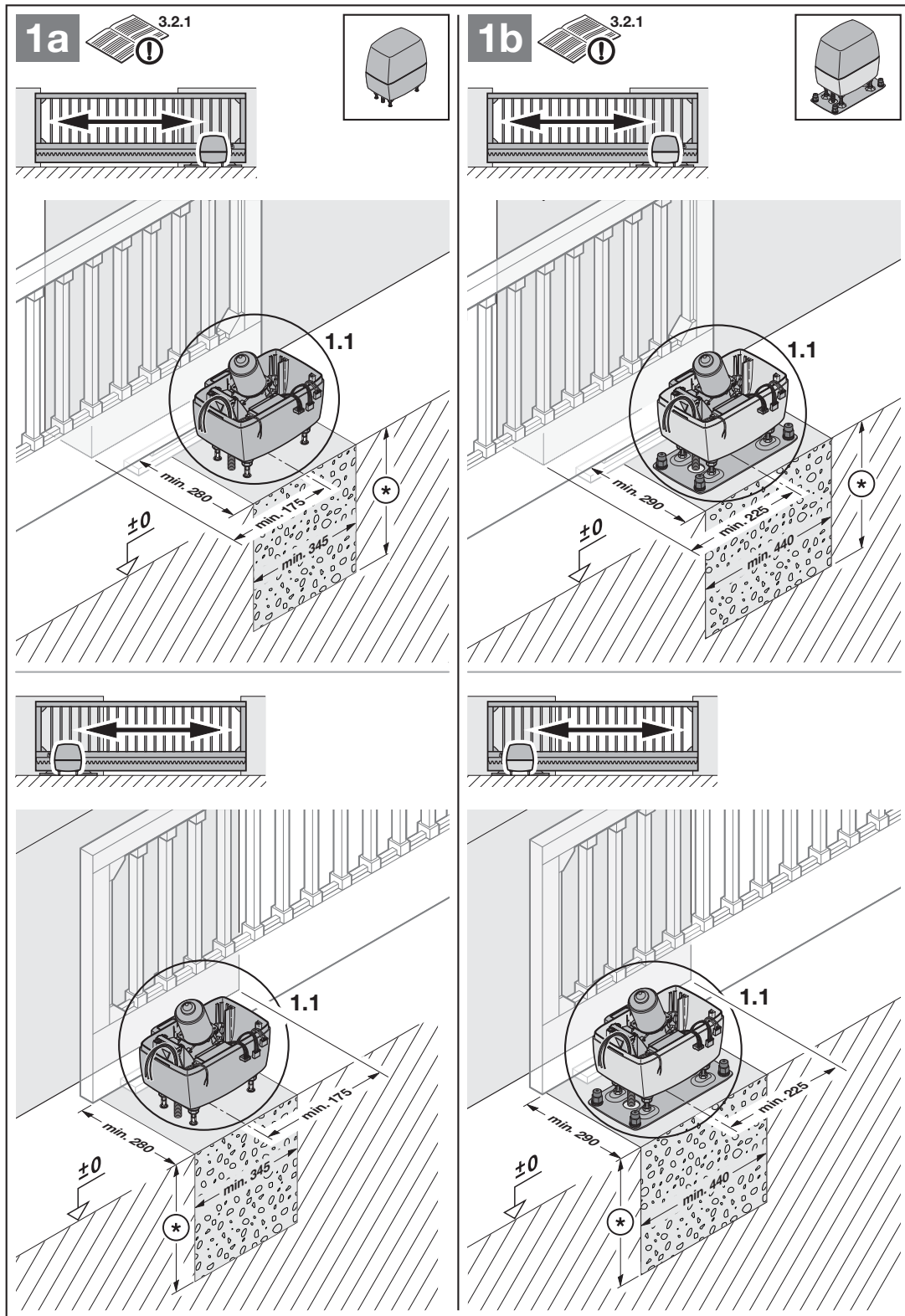

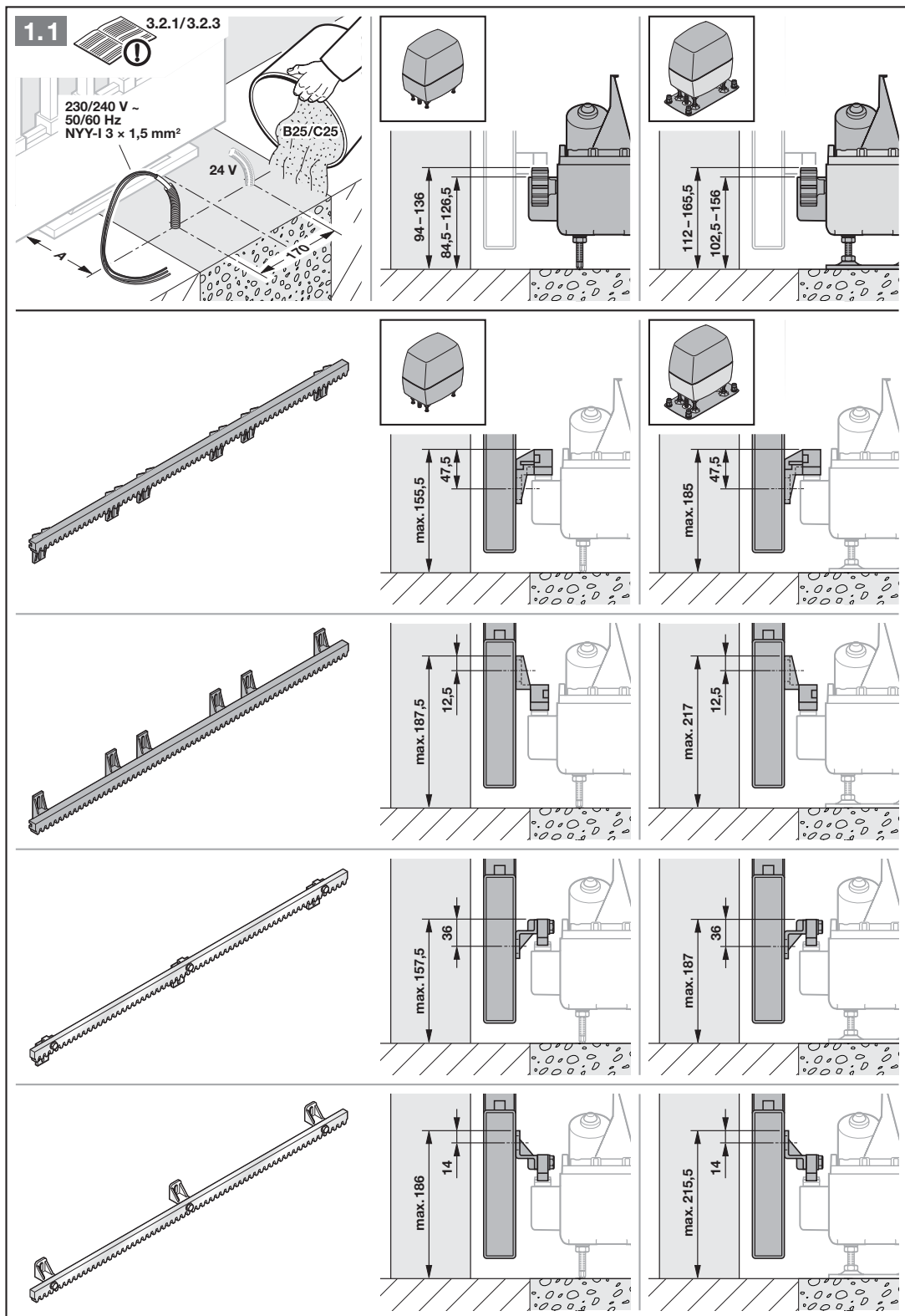

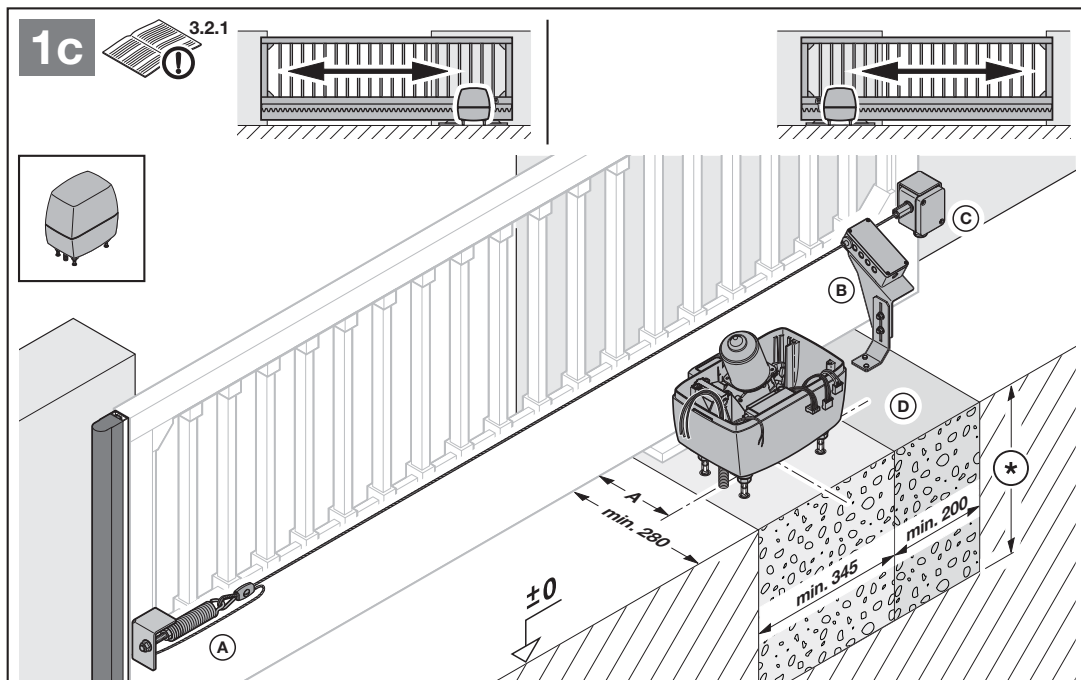

1c 3.2.1

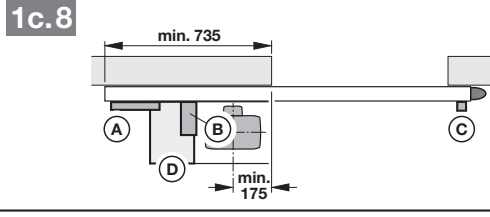
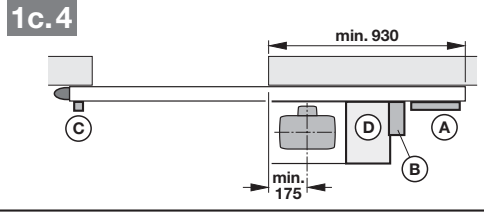
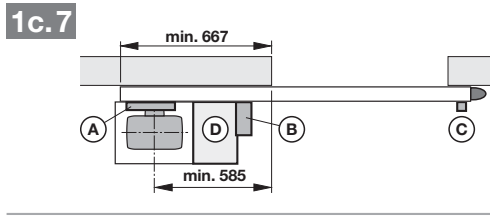
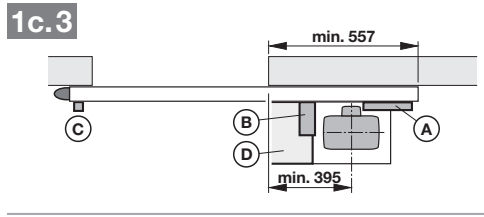
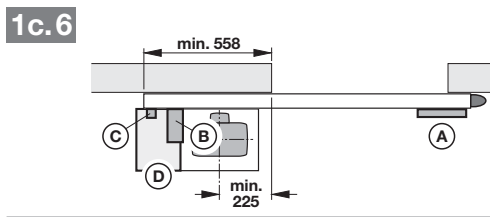
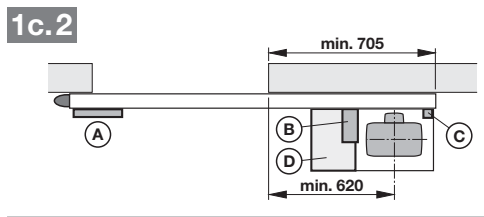
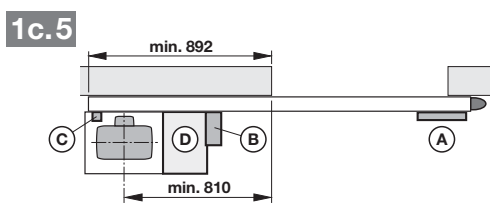
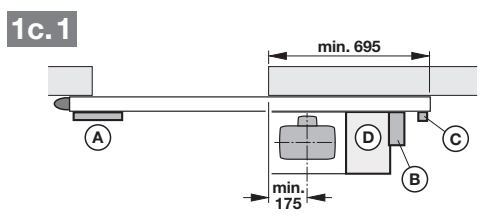
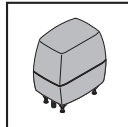

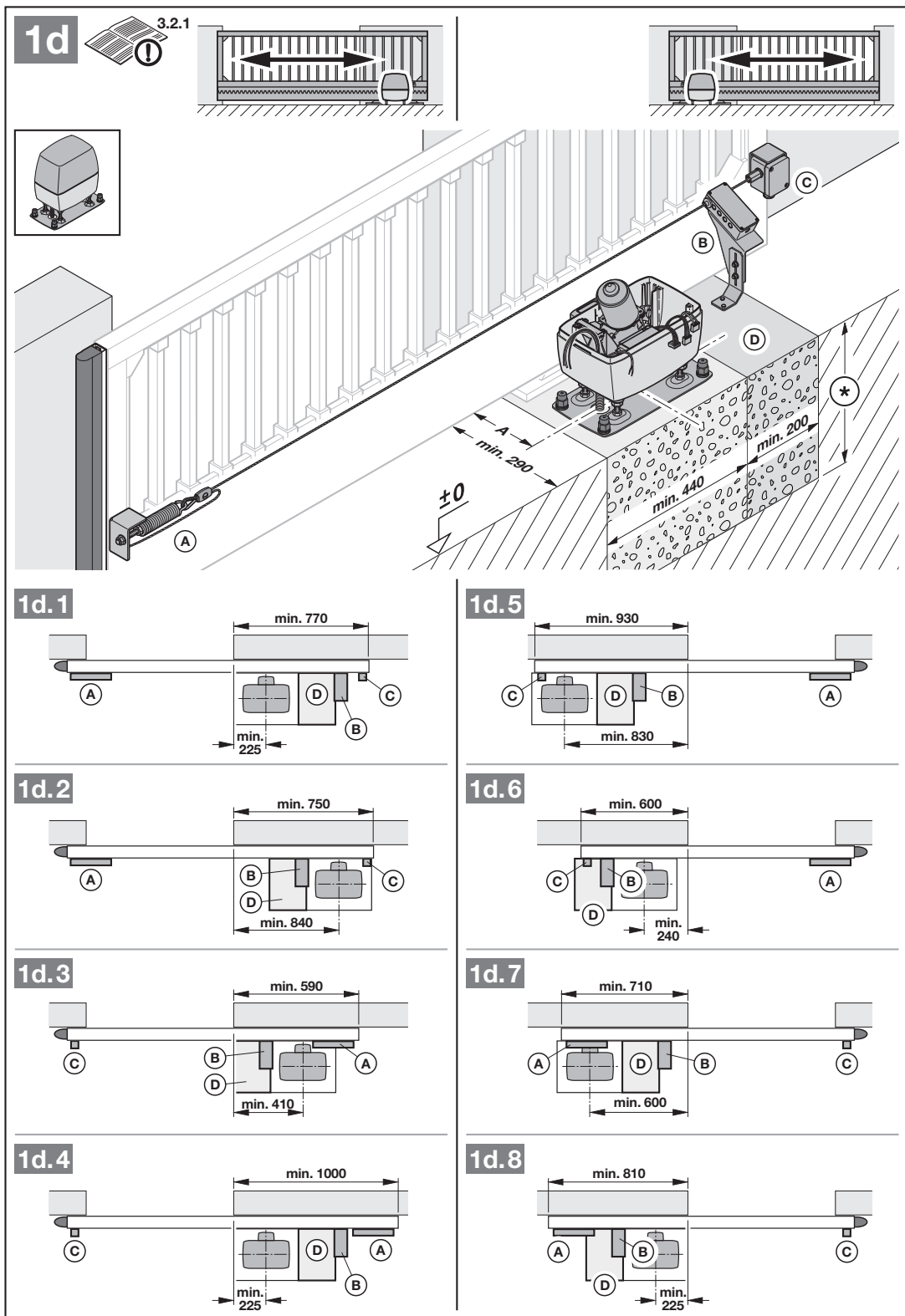

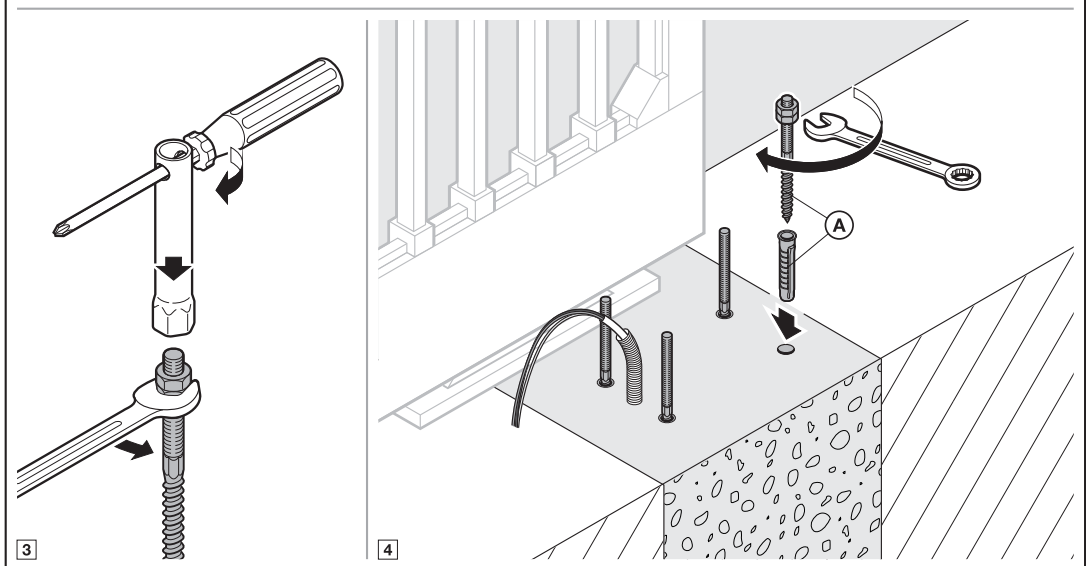
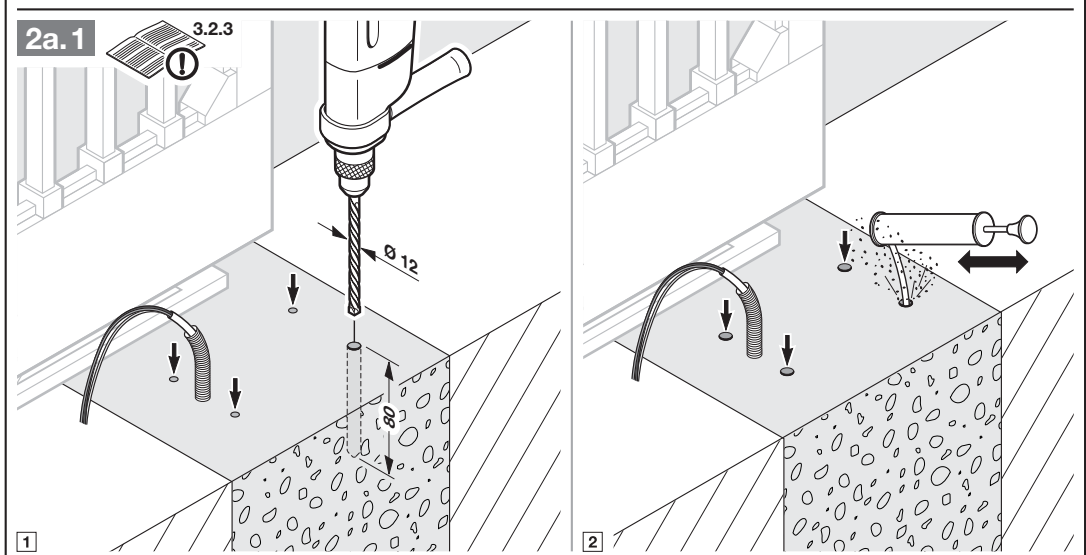
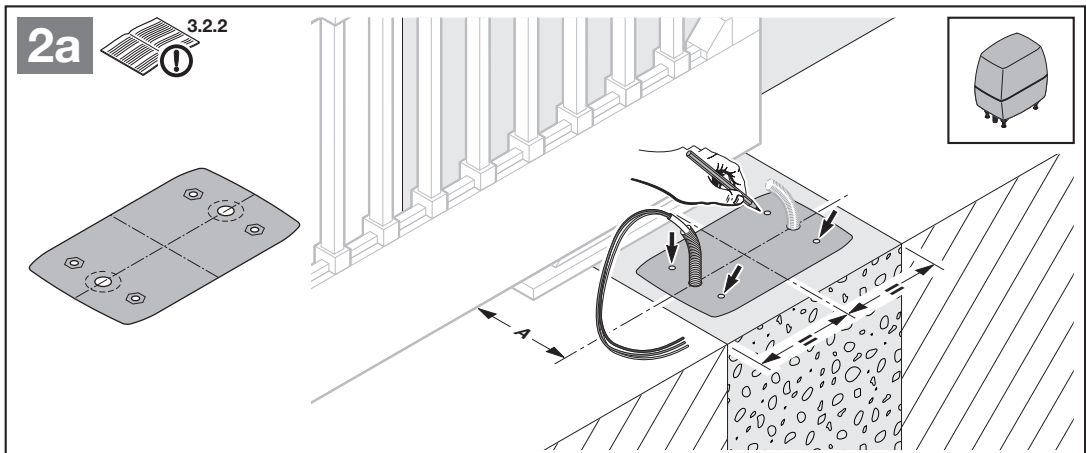

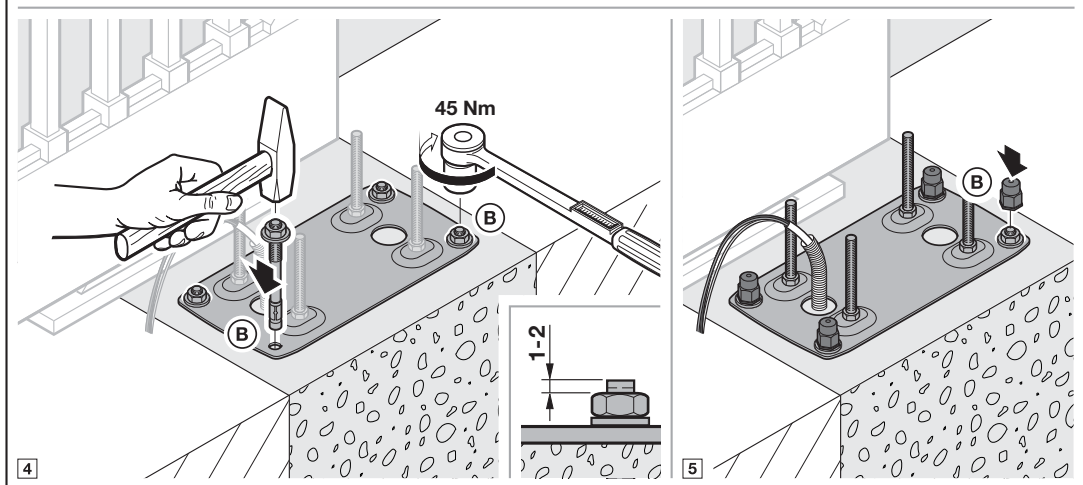
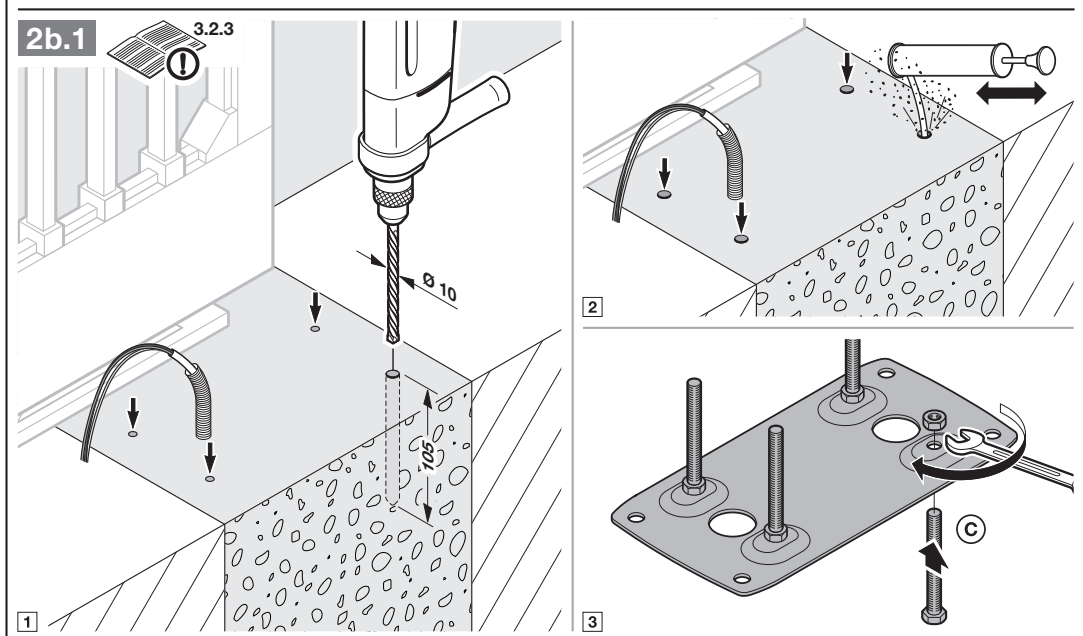
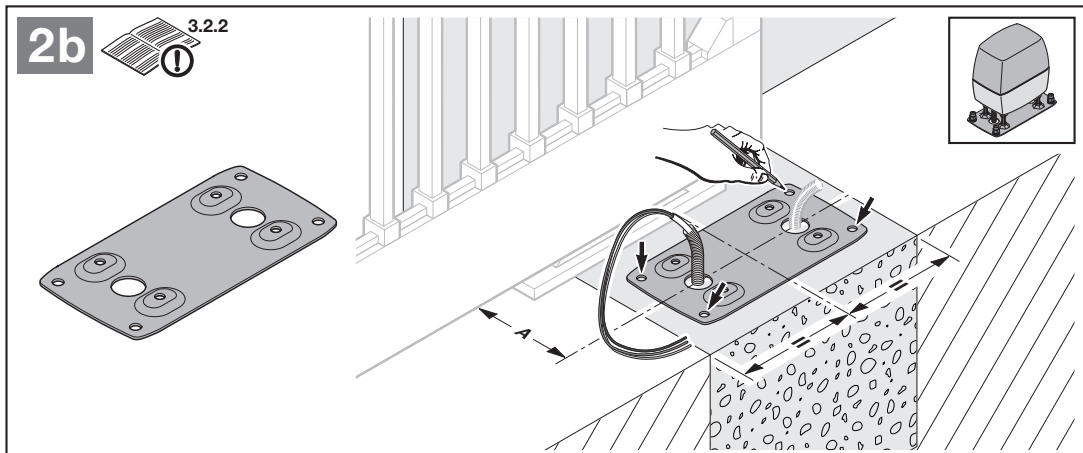

3.5 Meghajtás felnyitása

1. Nyissa fel a meghajtás házát.
2. Reteszelve szét a meghajtást a reteszelőmechanizmus forgatásával.
A motor és a fogaskerék lesszüllyed a házba.
3. Vegye le az átlátszó fedelet.
4. Húzza le a csatlakoztató vezetékeket.
5. Vegye ki az áramköri lap tartóját.

FIGYELEM!

Nedvesség okozta károsodások

- ▶ A meghajtás házának felnyitásakor óvja a vezérlést a nedvességtől.

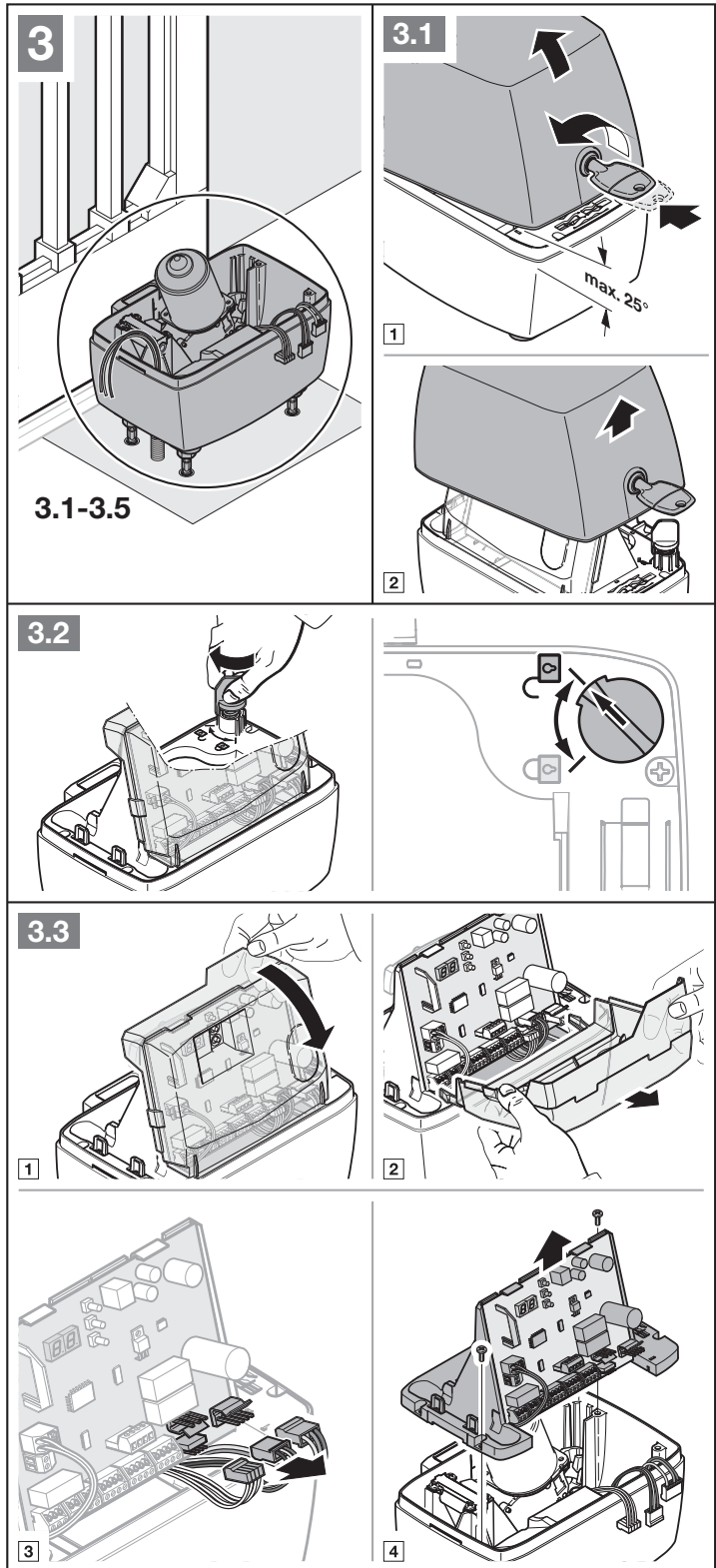

3.6 A meghajtás szerelése

1. Helyezze el a védőcső-tömítéseket. Adott esetben a védőcső-tömítéseket vágja meg a védőcsöveknek megfelelően.
2. Helyezze rá a házat a tőcsavarokra vagy az aljzati lapra.
3. A tápvezetékét és adott esetben a 24 V-os csatlakoztató vezetékét alulról, a védőcső tömítésén keresztül, sérülésmentesen vezesse be a házba.
4. A szerelés során ügyeljen arra, hogy a rögzítés vízszintes, stabil és biztonságos legyen.

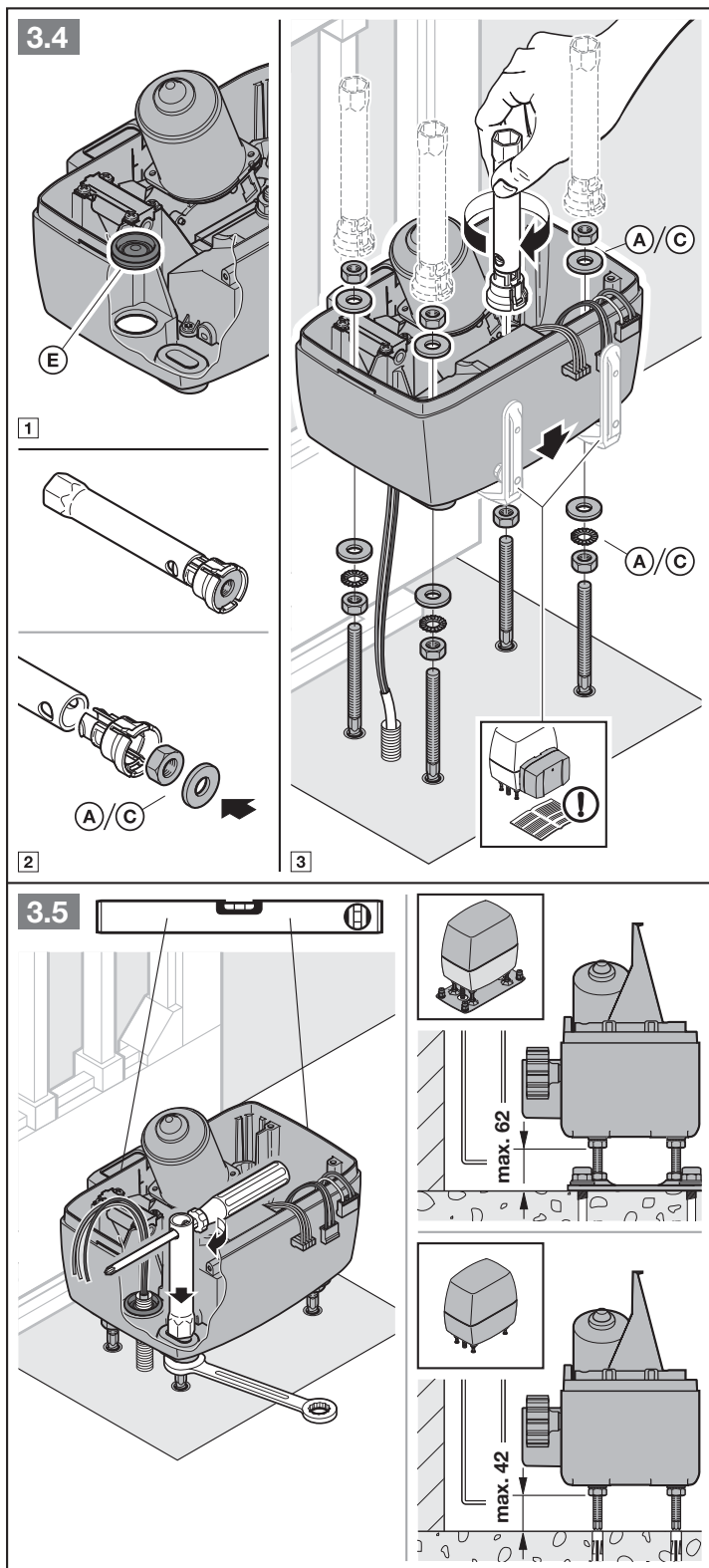

3.7 Fogasléc szerelése

Szerelés előtt:

- ▶ Vizsgálja meg, hogy a szükséges csavarozási mélység valóban rendelkezésre áll-e.
- ▶ A szereléshez használja a műanyag fogaslécéhez (C1) vagy az acél fogaslécéhez (C5) való szerelési kiegészítőt. Ezeket külön kell megrendelni.

MEGJEGYZÉSEK:

Eltérés az ábrás részekről:

- Más kapufajták esetén mindig arra alkalmas, megfelelő becsavarási hosszal bíró rögzítőanyagokat kell használni (pl. fakapuknál megfelelő facsavarokat).
- Az anyag vastagságától és szilárdságától függően a szükséges furat-magátmérő változhat, pl.
 - alumínium $\varnothing 5,0$ – $5,5$ mm
 - acél $\varnothing 5,7$ – $5,8$ mm

Szerelés:

A tolókapu-meghajtást ki kell reteszelni (lásd a 3.2 ábrát).

- ▶ A szerelés során figyeljen az egyes fogasléc elemek egyenletes kapcsolatára. Csak ekkor garantálható a kapu egyenletes futása.
- ▶ A felszerelés után össze kell igazítani fogaslécet a meghajtás fogaskerekével. Ehhez mind a fogaslécet, mind a meghajtásház utánállítható.

A hibásan szerelt vagy rosszul beigazított fogaslécet akaratlan ellenirányú mozgásokat okozhatnak. A megadott méreteket kötelező betartani!

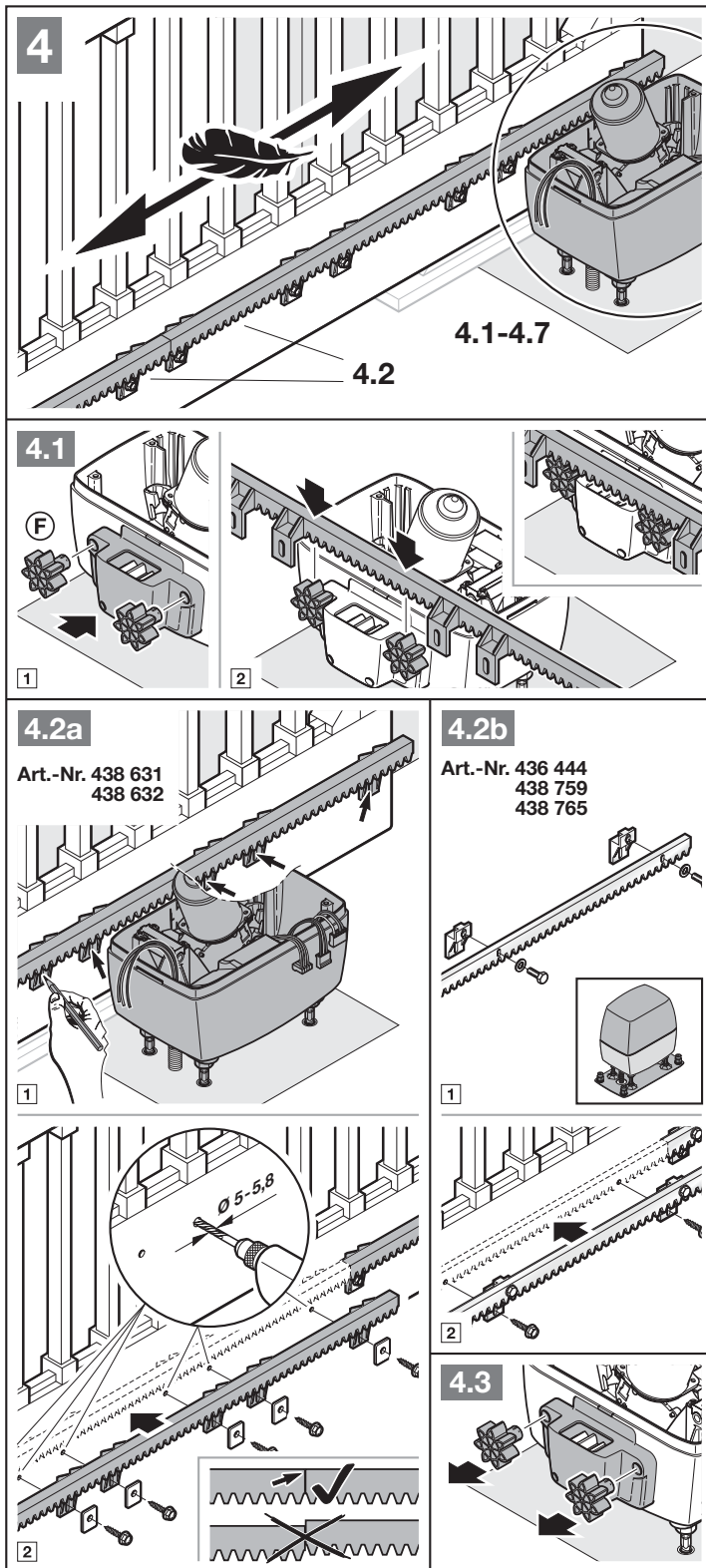

3.8 Ház tömítése elasztikus anyaggal

- ▶ Tömítse le a házat a nedvesség és a rovarok ellen.

3.9 Telepítés

- ▶ Vegye figyelembe a biztonsági utasításokat a 2.5. fejezetben
 - *Halálos áramütés a hálózati feszültségtől*

- ▶ Csatlakoztassa a tápvezetékét ($3 \times 1,5 \text{ mm}^2$) közvetlenül a kapcsoló üzemű tápegység sorkapcsára, a védővezetékét pedig közvetlenül a házra.

3.10 Az áramköri lap tartójának szerelése

1. Rögzítse az áramköri lap tartóját a 2 korábban meglazított D és a 2 külön szállított csavarral.
2. Csatlakoztassa vissza a korábban lehúzott vezetékeket.

3.11 A mágnesstartó szerelése

1. Kézzel tolja a kaput a *Kapu-Zárva* pozícióba.
2. Szerelje elő a mágnesszánt annak középső pozíciójába.
3. Úgy szerelje fel a fogasléc szorítóját, hogy a mágnes kb. 20 mm-rel legyen eltolva az áramköri lap reed érintkezőjétől.

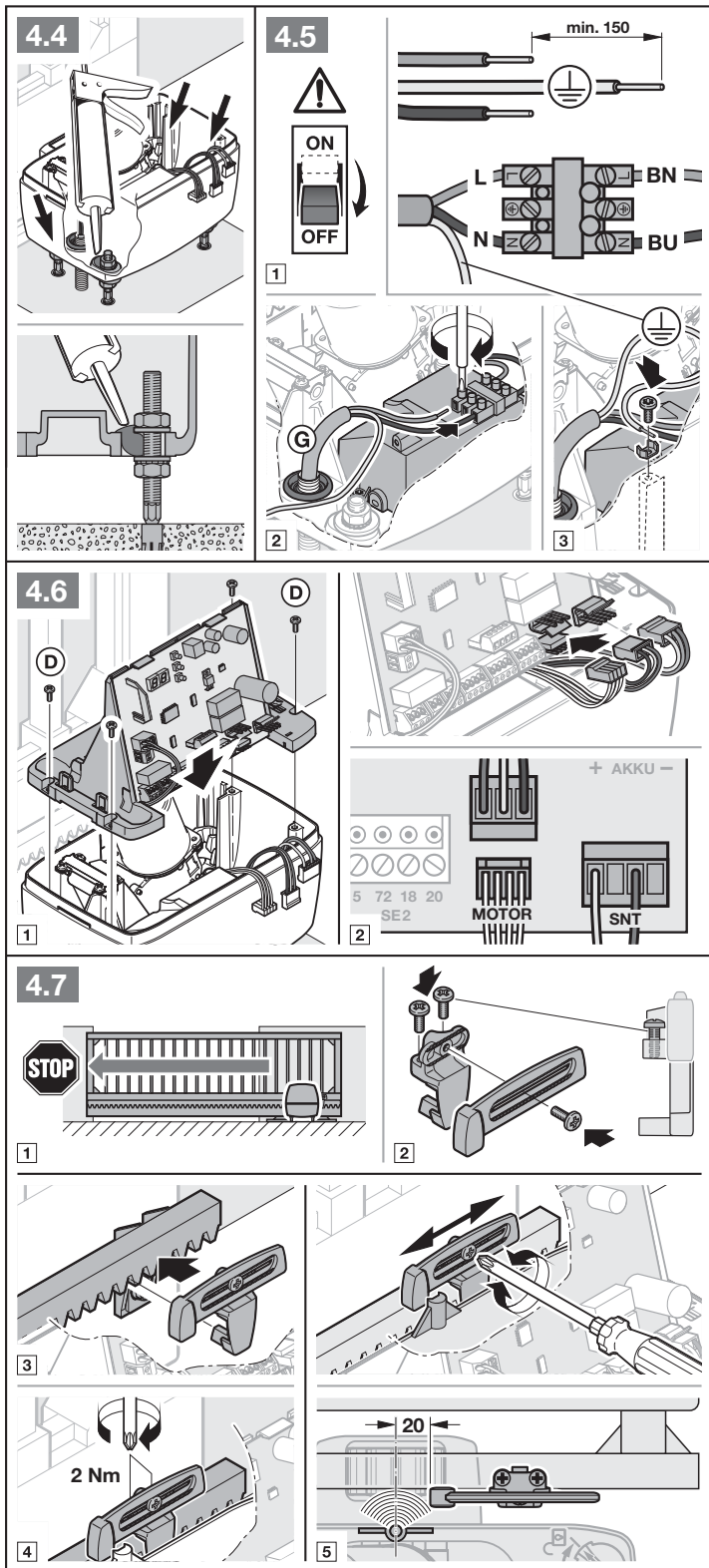

3.12 A meghajtás reteszelése

A reteszelés révén a meghajtás ismét össze lesz kapcsolva a kapuval.

- ▶ Forgassa a mechanizmust a reteszelő pozícióba. Eközben kissé emelje meg a motort.

4 Kiegészítő komponensek / kiegészítők csatlakoztatása

- ▶ Vegye figyelembe a biztonsági utasításokat a 2.6. fejezetben.

FIGYELEM!

Az elektronika tönkremenetele idegenfeszültség miatt

- ▶ Ne vezessen a csatlakozókapcsokra hálózati feszültséget (230 / 240 V AC).

Az összes sorkapocs többszörösen beköthető:

- Minimális vastagság: $1 \times 0,5 \text{ mm}^2$
- Maximális vastagság: $1 \times 2,5 \text{ mm}^2$

A BUS jelű rendszeraljzat révén fennáll a lehetőség egyedi funkciós kiegészítők csatlakoztatására. A csatlakoztatott kiegészítő automatikusan felismerésre kerül.

MEGJEGYZÉS:

Az összes kiegészítő **max. 250 mA-rel** terhelheti a meghajtást. A komponensek áramfelvételét lásd az ábrákon.

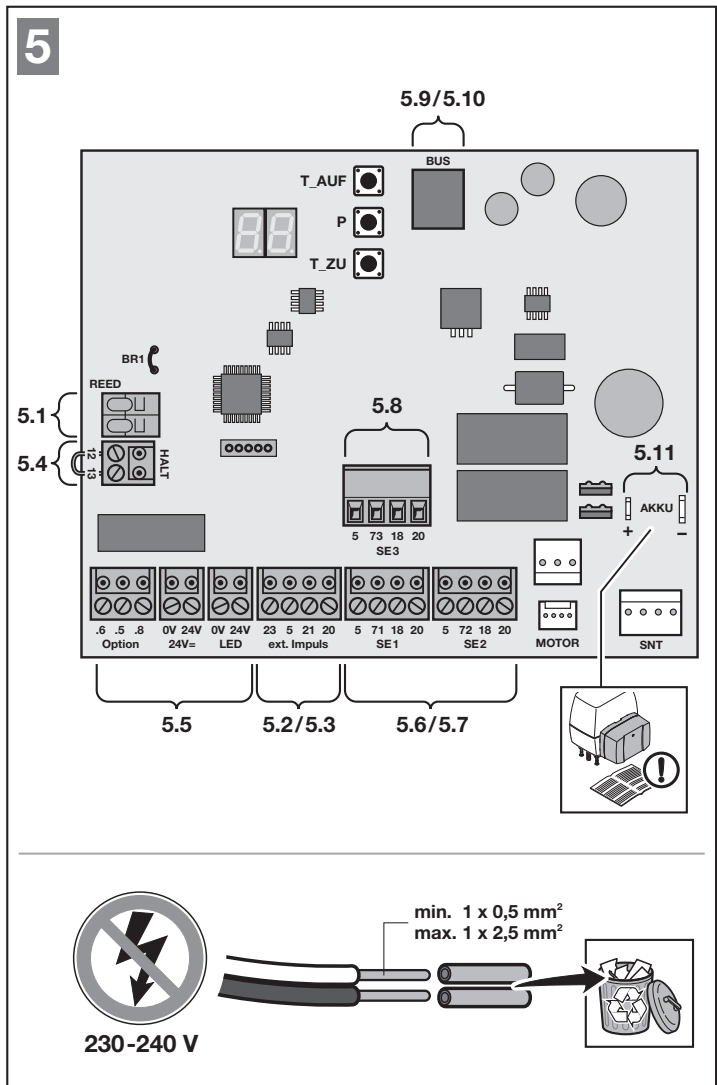
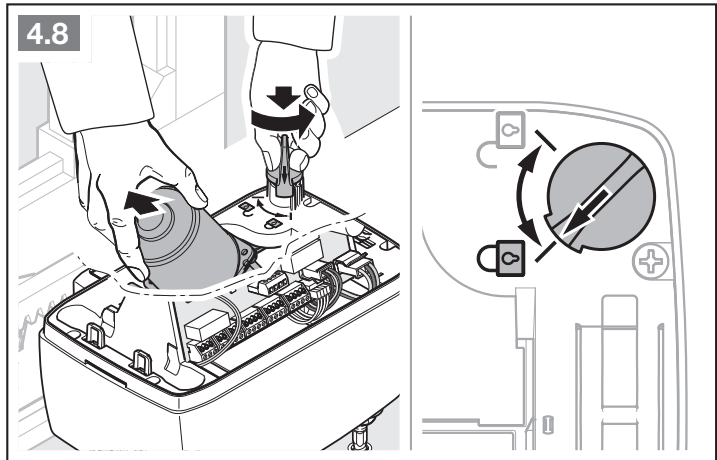

4.1 Végálláskapcsoló (reed érintkező)

- ▶ Csatlakoztassa a végálláskapcsoló ereit a REED sorkapocsra.

4.2 Külső rádiós vevőegység*

- ▶ Egy külső rádiós vevőegység ereit a következők szerint csatlakoztassa:

| | |
|-----------|--|
| GN | 20 jelű kapocs (0 V) |
| WH | 21 jelű kapocs (1. jelcsatorna) |
| BN | 5 jelű kapocs (+24 V) |
| YE | 23 jelű kapocs (2. jelcsatorna részleges nyitáshoz) |

Vagy

- ▶ Csatlakoztassa a HEI 3 BiSecur vevőegység csatlakoztató dugaszát a megfelelő aljzatra.

Vagy

- ▶ Csatlakoztasson egy ESEI BiSecur külső rádiós vevőegységet a BUS rendszeraljzatra.

4.3 Külső nyomógomb*

Egy vagy több zárókontaktusos (potenciálmentes vagy 0 V-ot kapcsoló) nyomógomb, pl. kulcsos kapcsoló, párhuzamosan csatlakoztatható.

Max. vezetékhoossz: 30 m.

Impulzusos vezérlés:

| | |
|--------------|-------------------|
| 1. érintkező | 21. kapocs |
| 2. érintkező | 20. kapocs |

Részleges nyitás:

| | |
|--------------|-------------------|
| 1. érintkező | 23. kapocs |
| 2. érintkező | 20. kapocs |

MEGJEGYZÉS:

Ha egy külső nyomógomb számára segéd feszültség szükséges, akkor +24 V DC feszültség rendelkezésre áll az **5.** érintkezőn (míg a **20.** érintkező = 0 V).

* – Kiegészítő, mely nem része a szériafelszereltségnek.

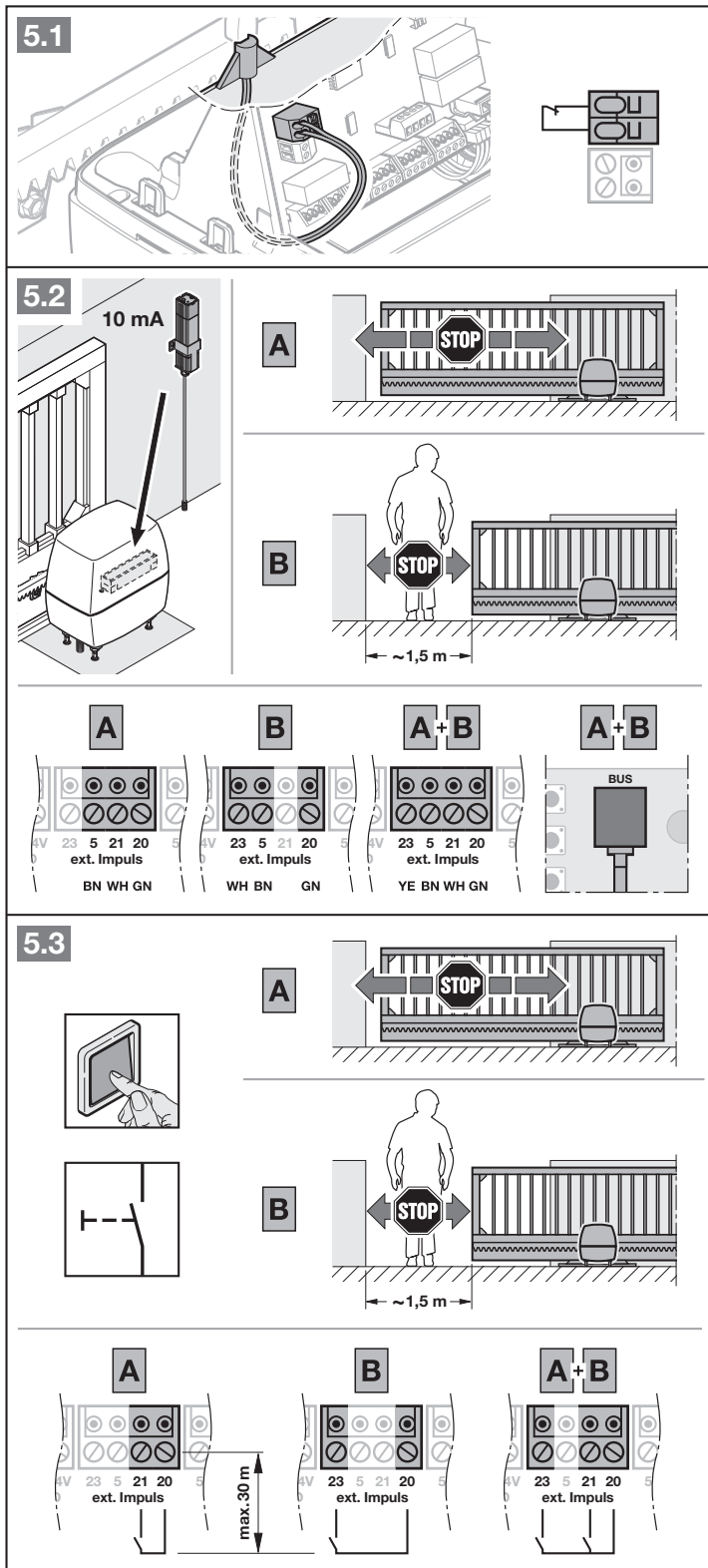

4.4 Megszakító (Állj vagy Vész-Ki)*

Egy nyitókontaktusos megszakító (potenciálmentes vagy 0 V-ot kapcsoló) az alábbiak szerint csatlakoztatható:

1. Távolítsa el a gyárilag elhelyezett rövidzárat a **12. + 13.** kapcsok közül.

| | |
|-----------|------------------------------|
| 12 | Bemenet Állj vagy Vész-Ki |
| 13 | 0 V |

2. Csatlakoztassa a kapcsolókontaktust.

MEGJEGYZÉS:

A kontaktus nyitása azonnal megállítja a kapu futását.
A kapufutás tartósan megszakad.

4.5 SLK jelzőlámpa*

A jelzőlámpát az *Option* jelű sorkapocs potenciálmentes érintkezőire csatlakoztassa.

Egy 24 V-os lámpa (max. 7 W) működtetéséhez a feszültséget a 24 V = érintkezőről vegye le, pl. a kapufutás előtti és alatti figyelmeztetéshez.

- ▶ Állítsa be a funkciót a 31 jelű menüben.

MEGJEGYZÉSEK:

- ▶ 230 V-os jelzőlámpa tápellátását külső tápegységről biztosítsa.
- ▶ A hálózati tápfeszültség vezetékének ereit egészen a csatlakozásig egy kiegészítő szigeteléssel kell ellátni (pl. védőtömlő).

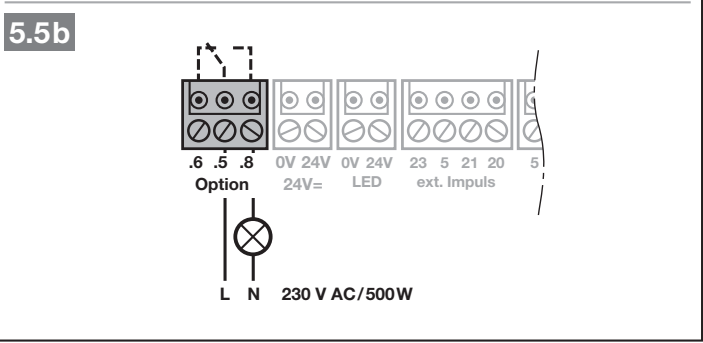
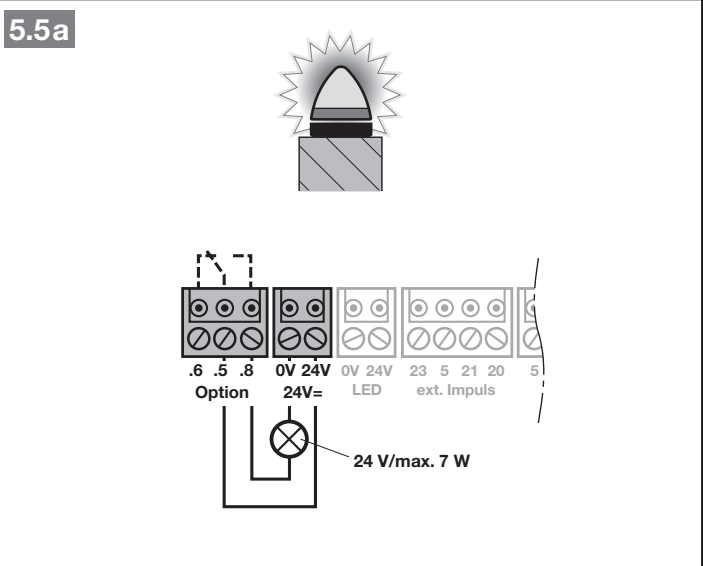
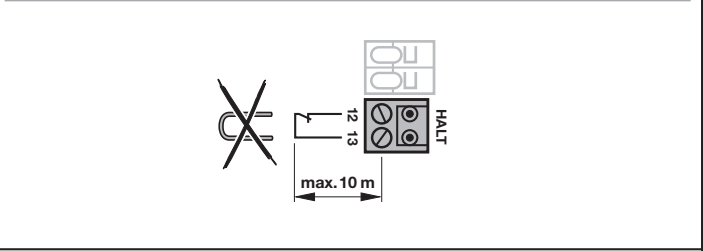
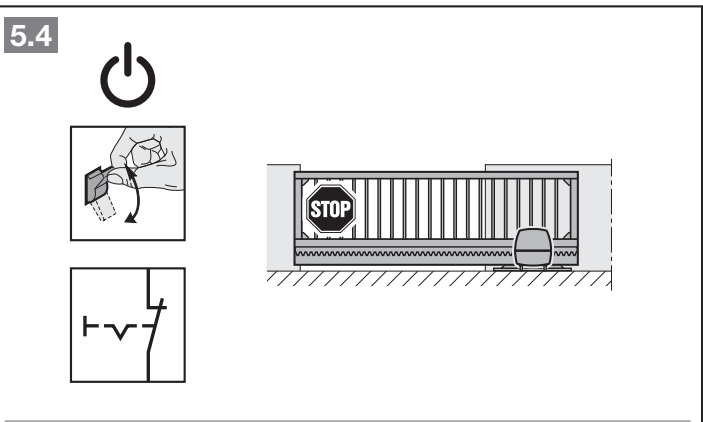

* – Kiegészítő, nem része a szériafelszereltségnek!

4.6 Biztonsági berendezések*

Az **SE1**, **SE2** és **SE3** biztonsági áramkörökre biztonsági berendezéseket csatlakoztasson, mint pl.

- fénysorompó,
- 8k2 biztonsági kontaktsín,
- záróélvédelem

Ha a biztonsági áramkörbe 2 fénysorompót akar bekötni, akkor ehhez LSE 2 fénysorompó-többszöröző szükséges.

MEGJEGYZÉSEK:

Félévente ellenőrizze a tesztelés nélküli biztonsági berendezéseket (pl. statikus fénysorompó).

Tesztelés nélküli biztonsági berendezések csak anyagi javak védelmére engedélyezettek!

SE1 biztonság berendezés

| | |
|------------|--|
| SE1 | • 2-eres fénysorompó, dinamikus |
| | • 3-eres fénysorompó, statikus, tesztelt |
| | • 3-eres fénysorompó, statikus, nem tesztelt |
| | • 8k2 biztonsági kontaktsín |
| | • Záróélvédelem |

Kapocskiosztás:

| | |
|-------------------|-------------------------|
| 20. kapocs | 0 V (tápellátás) |
| 18. kapocs | Tesztjel |
| 71. kapocs | SE1 kapcsolójel bemenet |
| 5. kapocs | +24 V (tápellátás) |

A hatás irányát és az ellenirányú mozgás viselkedését állítsa be a bővített menükben. Ennek érdekében forduljon Hörmann szakkereskedőhöz.

| | |
|--|---|
| | Hatás Kapu-Zár irányban, rövid ellenirányú mozgás |
|--|---|

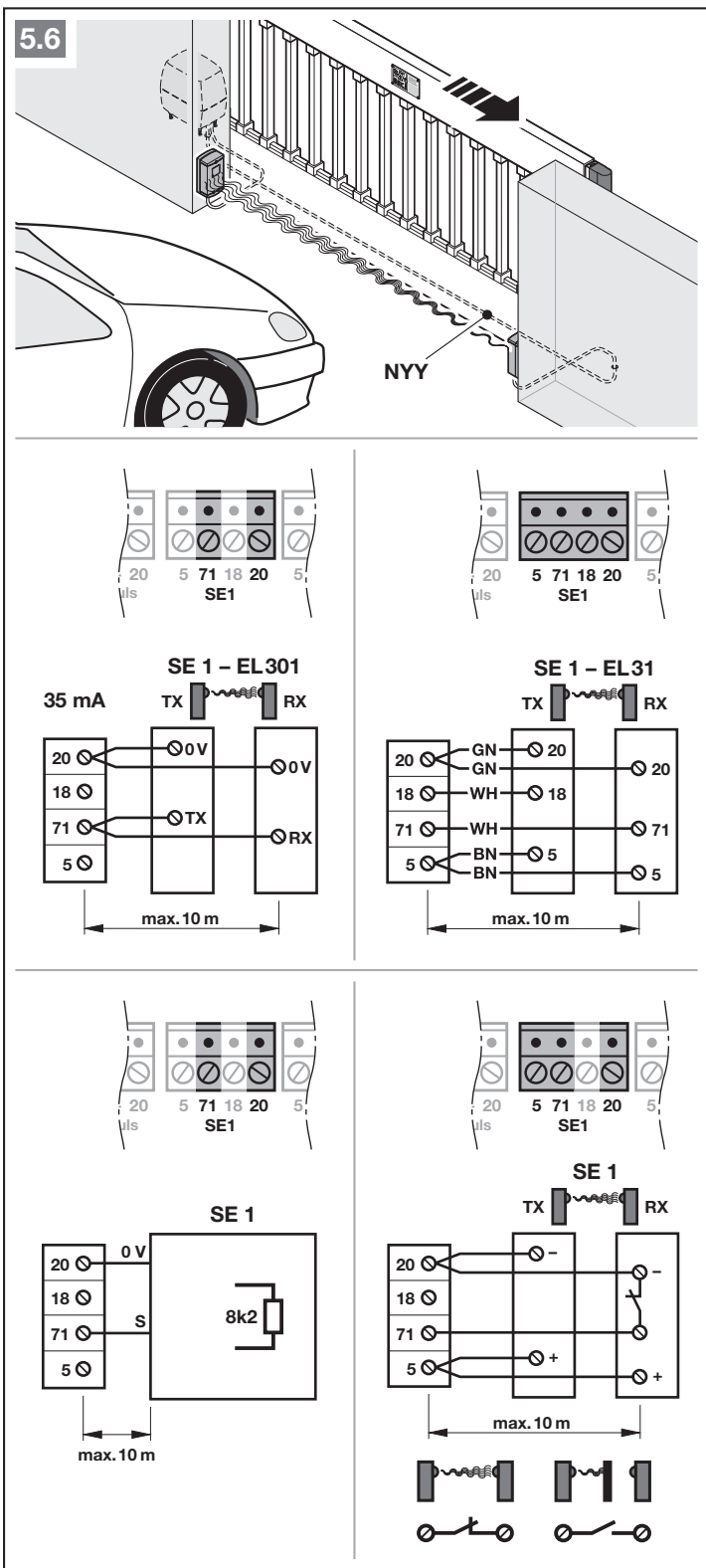

* – Kiegészítő, nem része a szériafelszereltségnek!

SE2 biztonság berendezés

- SE2**
- 2-eres fénySOROMPÓ, dinamikus
 - 3-eres fénySOROMPÓ, statikus, tesztelt
 - 3-eres fénySOROMPÓ, statikus, nem tesztelt
 - 8k2 biztonsági kontaktsín
 - Záróélvédelem

Kapocskiosztás:

| | |
|------------|-------------------------|
| 20. kapocs | 0 V (tápellátás) |
| 18. kapocs | Tesztjel |
| 72. kapocs | SE2 kapcsolójel bemenet |
| 5. kapocs | +24 V (tápellátás) |

A hatás irányát és az ellenirányú mozgás viselkedését állítsa be a bővített menükben. Ennek érdekében forduljon Hörmann szakkereskedőhöz.

 Hatás Kapu-Nyit irányban, rövid ellenirányú mozgás

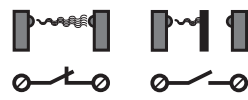
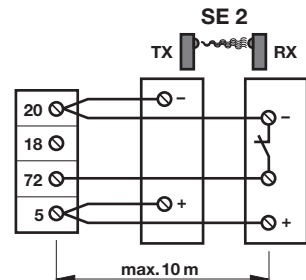
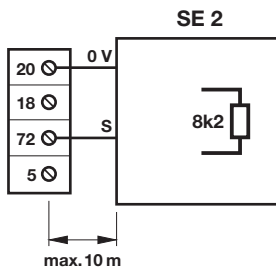
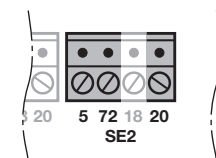
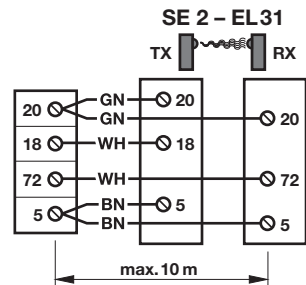
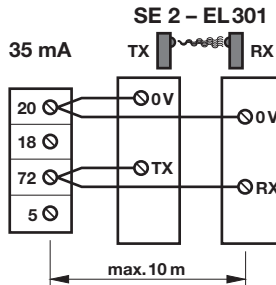
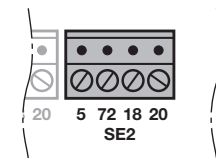
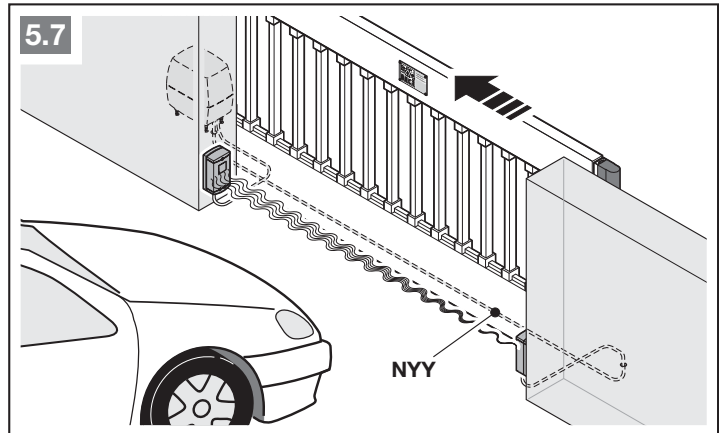

SE3 biztonság berendezés

| | |
|------------|---|
| SE3 | <ul style="list-style-type: none"> • 2-eres fénySOROMPÓ, dinamikus • 3-eres fénySOROMPÓ, statikus, tesztelt • 3-eres fénySOROMPÓ, statikus, nem tesztelt |
|------------|---|

Kapocskiosztás:

| | |
|-------------------|-------------------------|
| 20. kapocs | 0 V (tápellátás) |
| 18. kapocs | Tesztjel |
| 73. kapocs | SE3 kapcsolójel bemenet |
| 5. kapocs | +24 V (tápellátás) |

A hatás irányját és az ellenirányú mozgás viselkedését állítsa be a bővített menükben. Ennek érdekében forduljon Hörmann szakkereskedőhöz.

| | |
|--|---|
| | Hatás Kapu-Zár irányban, rövid ellenirányú mozgás |
|--|---|

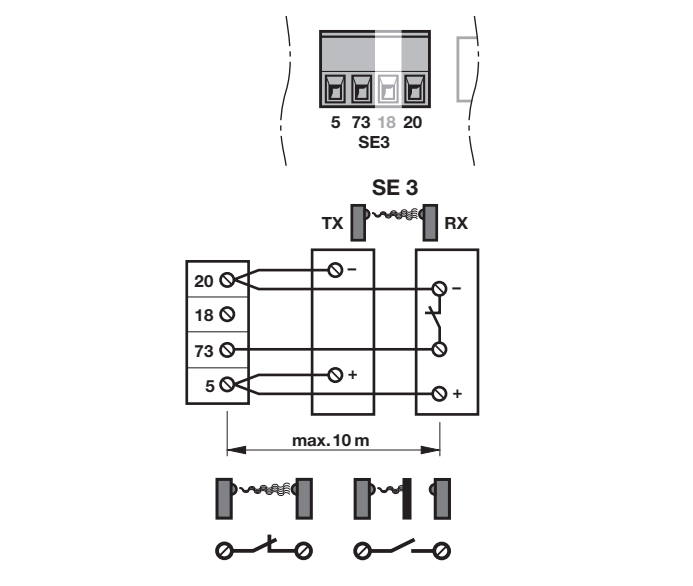
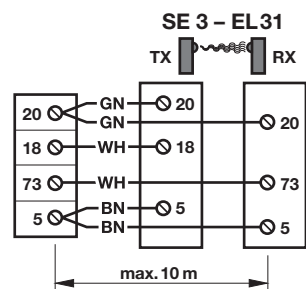
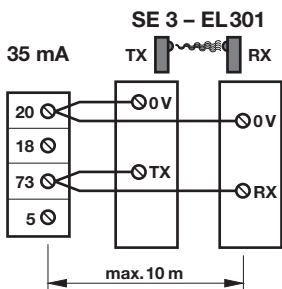
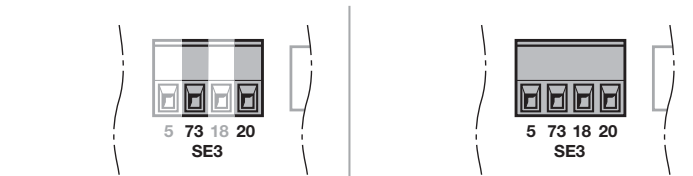
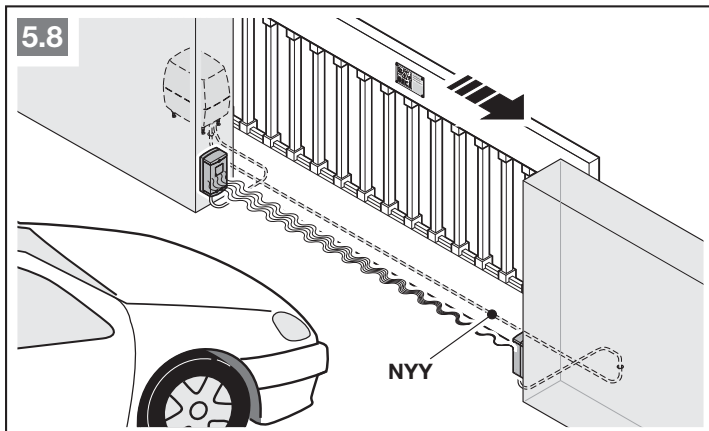

4.7 HOR 1 opciós relé*

A HOR 1 opciós relé egy külső lámpa vagy jelzőlámpa csatlakoztatásához szükséges.

- ▶ Állítsa be a funkciót a 30 jelű menüben.

4.8 UAP 1* vagy UAP 1-300 univerzális adapterpanel*

Az UAP1 vagy UAP 1-300 univerzális adapterpanel csatlakoztatási lehetősége.

Az UAP1 univerzális adapterpanel további kiegészítő funkciókhoz használható:

- külső kezelőelemről történő irányváltáshoz (Nyit / Zár) és részleges nyitáshoz,
- Kapu-Nyitva és Kapu-Zárva végálláskijelzéshez
- egy külső lámpa kapcsolásához (2 perces fény), pl. udvari világítás.

- ▶ Állítsa be a funkciót a 30 jelű menüben.

4.9 HNA-Outdoor szükségakku*

Hogy áramszünet esetén is működtethető legyen a kapu, csatlakoztatható egy opcionális szükségakku. Az átkapcsolás akku-üzem módra automatikusan történik.

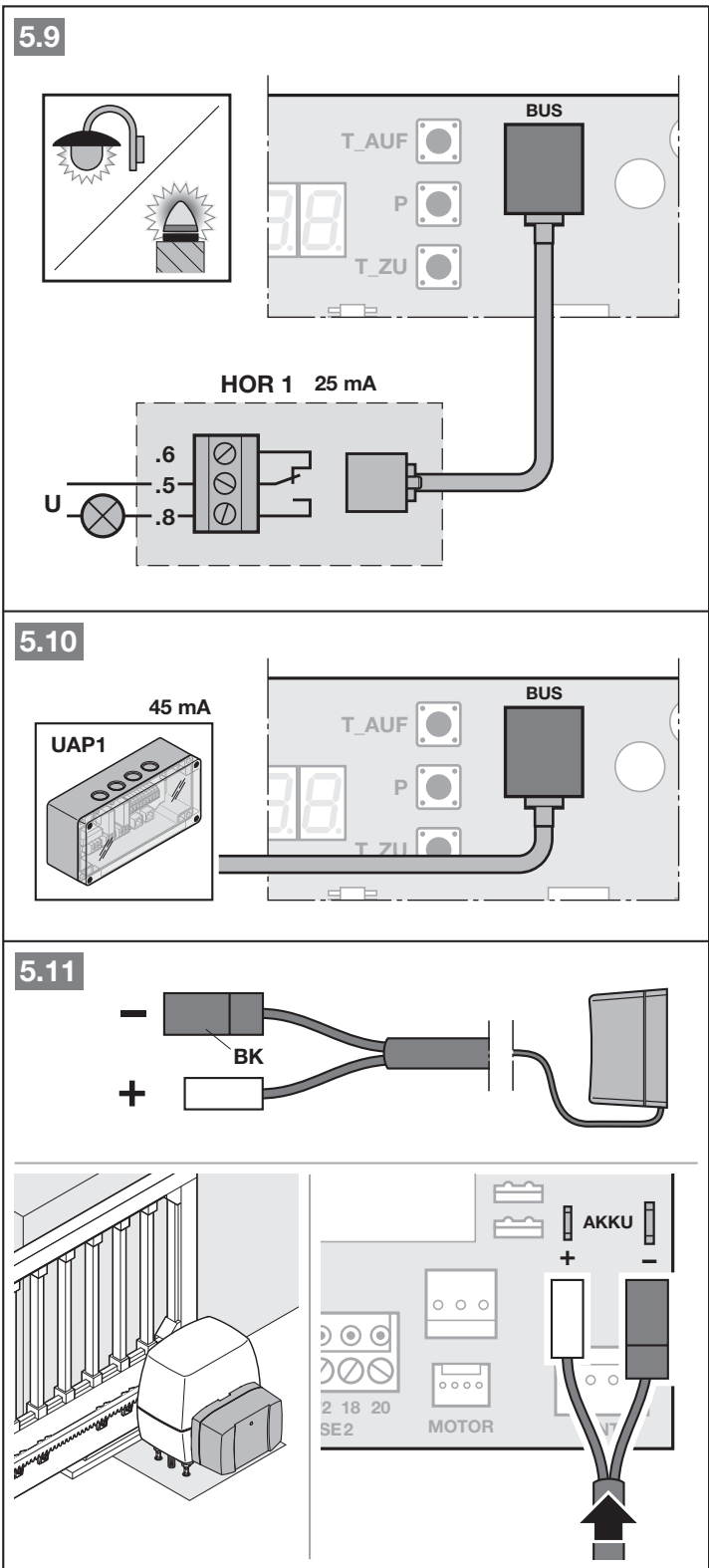

⚠

FIGYELMEZTETÉS

Sérülésveszély váratlan kapumozgás miatt

Váratlan kapumozgás jöhet létre, ha a kapuszerkezet feszültségmentesített, de szükségakku van csatlakoztatva hozzá.

- ▶ Minden munkát előtt feszültségmentesítse a kapuszerkezetet.
- ▶ Húzza ki a szükségakku csatlakozóját.
- ▶ Biztosítsa a berendezést az illetéktelen visszakapcsolás ellen.

* – Kiegészítő, nem része a szériafelszereltségnek!

4.10 Kéziadó

- 1 LED, többszínű
- 2 Kéziadó-nyomógombok
- 3 Pozíció-lekérdező gomb
- 4 Elemfedél
- 5 Elem

Az elem behelyezése után
a kéziadó üzemkész.

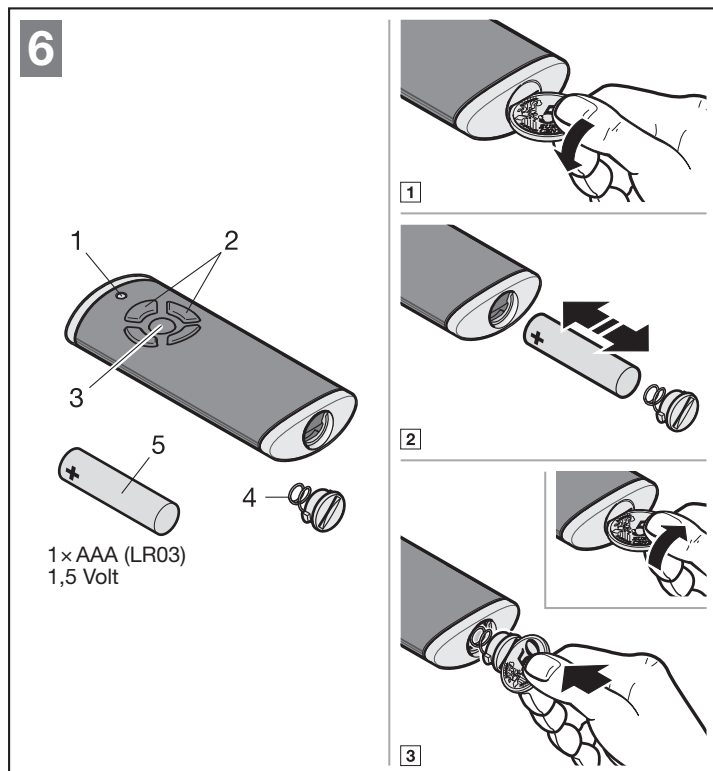

5 Üzembe helyezés

- Üzembe helyezés előtt olvassa el és tartsa be a 2.7 és a 2.9 fejezet biztonsági utasításait.

A tanulómenetek során a meghajtás ráhangolódik a kapura. Eközben a meghajtás automatikusan megtanulja és áramkimaradás esetére biztonságosan eltárolja a működési út hosszát, a nyitáshoz és záráshoz szükséges erők nagyságát és a csatlakoztatott biztonsági berendezéseket. Az adatok csak erre a kapura érvényesek.

MEGJEGYZÉSEK:

- A kéziadónak üzemkészeknek kell lennie (lásd a 4.10 fejezetet).
- A biztonsági berendezések működési tartományában nem szabad akadálynak lennie.
- A biztonsági berendezéseket előre fel kell szerelni és csatlakoztatni.
- A nyitási és zárási irány meghatározása a tanulóútak során megtörténik. A sikeres üzembe helyezést követően csak gyári resettel vagy új tanulóúttal lehet az irányokat megváltoztatni.
- A tanulóútak közben az opciók relé nem ütemez.
- Ha az opciók relére egy lámpa van csatlakoztatva, akkor a végálláskapcsoló állása a távolból is megfigyelhető (lámpa kialszik = végállás elérésre került).
- Ha a működési út betanulásra került, akkor a meghajtás kúszómenetben működik.
- Az üzembe helyezés során nincs időkorlát (timeout).

5.1 A meghajtás típusának és a kapu kivitelének kiválasztása

A meghajtástípus a kiszállított állapotában előre be van állítva. Csak egy gyári resetet követően kell a meghajtástípust kiválasztani.

VIGYÁZAT

Sérülésveszély a hibásan megválasztott meghajtástípus miatt

Hibásan kiválasztott meghajtás esetén nem specifikált értékek állíthatódnak be. A kapuszerkezet hibás működése sérülésekhez vezethet.

- Csak akkor válasszon menüt, ha az megfelel a meglévő kapuszerkezetnek.

| Menü | Meghajtástípus | |
|------|----------------|---|
| 01. | LineaMatic |  |
| 02 | LineaMatic P | |
| 03 | LineaMatic H | |

5.2 A meghajtás betanítása

1. Csatlakoztassa a hálózati tápfeszültséget. A kijelzőn
 - 1 mp-re megjelenik a **8.8.**,
 - ezt követően tartósan világít az **U**.
2. Nyomja meg a **T-Auf** gombot és válasszon
 - **01** LineaMatic meghajtáshoz
 - **02** LineaMatic P meghajtáshoz
 - **03** LineaMatic H meghajtáshoz.
3. Nyomja meg és tartsa nyomva a **P**-gombot.
 - rövid időre megjelenik a **01.**, **02.** vagy **03.**,
 - 1 mp-ig világít az **LA** (tanulás),
 - **L_** villog.

5.2.1 Végállások betanítása

1. Rendszerje ki a meghajtást.
2. Nyissa ki a kaput kb. 1 m-t.
3. Rendszerje a meghajtást.
4. Nyomja meg és tartsa nyomva a **T-Zu** gombot.
 - A szárny megindul a *Kapu-Zár* irányba.
 - **L_** világít.

Ha a kapu a *Kapu-Nyit* irányba indulna meg, akkor fordítsa meg a forgásirányt:

- Engedje el a **T-Zu** gombot.
 ► Ismét nyomja meg és tartsa nyomva a **T-Zu** gombot.

5. Engedje el a **T-Zu** gombot, ha a kaput megállítja a végálláskapcsoló.
 - A tizedesponit kialszik.
 - 2 mp-ig világít az **EL**,
 - **L⁻** villog.

A Kapu-Zárva végállás be van tanítva.

Ha a Kapu-Zárva pozíció nem a kívánt végállásba került, akkor azt után kell állítani.

- a. Változtasson a mágnes helyzetén a mágnesszán eltolásával.
- b. Nyomja meg és tartsa nyomva röviden a **T-Auf** gombot.
- c. Nyomja meg és tartsa nyomva a **T-Zu** gombot addig, amíg a szárny a végálláskapcsoló hatására meg nem áll.

Ha szükséges, ismétlje meg az a – c lépést.

6. Nyomja meg és tartsa nyomva a **T-Auf** gombot.
 - A kapu megindul a *Kapu-Nyit* irányba.
 - **L⁻** világít.
7. Engedje el a **T-Auf** gombot, ha a kapu elérte a Kapu-Nyitva végállást. A **T-Auf** / **T-Zu** gombokkal finombeállítás végezhető.
8. Nyomja meg a **P**-gombot, hogy ez a pozíció elmentésre kerüljön.
 - 2 mp-ig világít az **EL**,
 - **L_** világít.

7



1

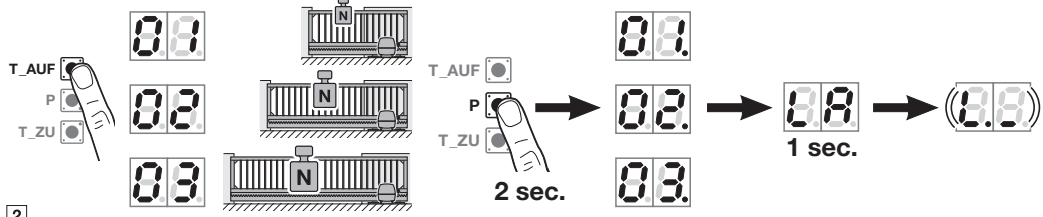

2

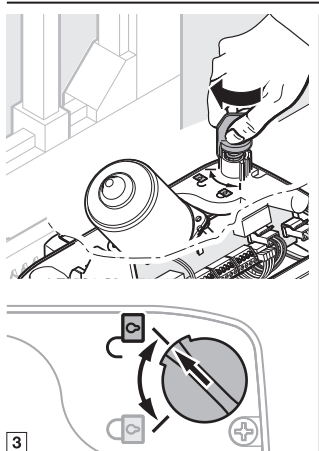

3

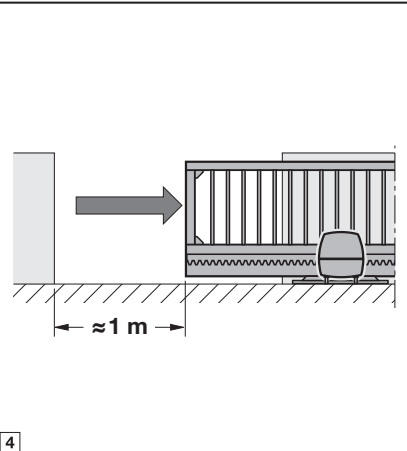

4

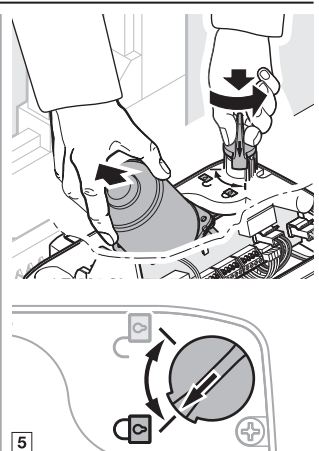

5

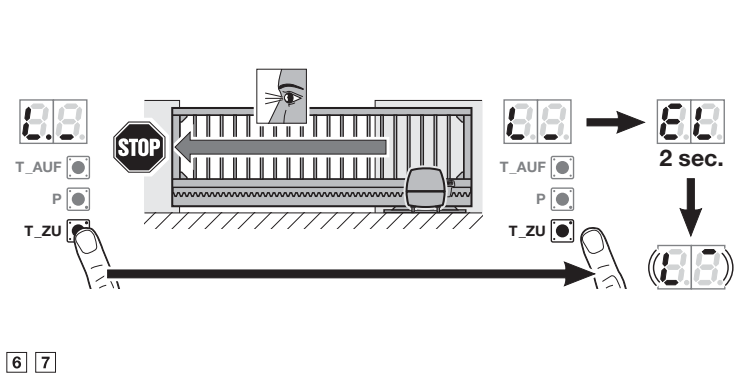

6 7

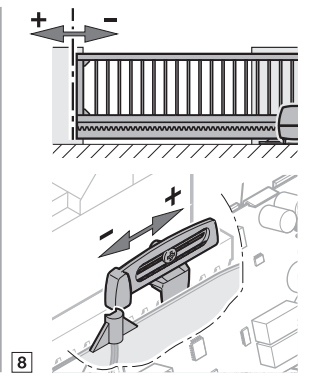

8

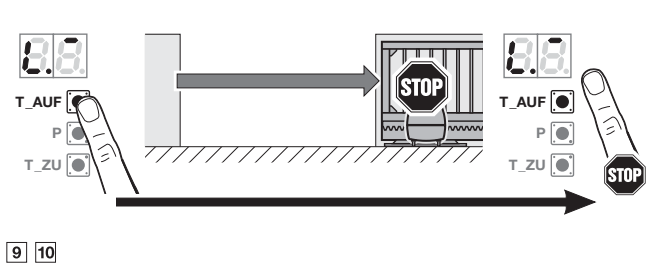

9 10

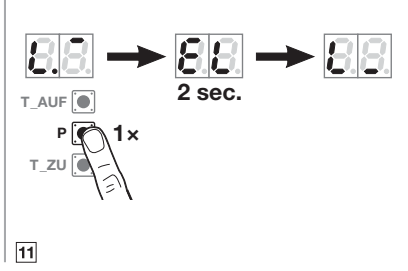

11

5.2.2 Erők betanítása

Az erőtanuló-menetek során nem szabad semmilyen biztonsági berendezésnek működésbe lépnie.

Erőtanuló-menetek:

1. Nyomja meg a **T-Zu** gombot.
 - A kapu a Kapu-Zárva végállásba fut.
 - L₋** világít.
2. Nyomja meg a **T-Auf** gombot.
 - A kapu a Kapu-Nyitva végállásba fut.
 - L₋** világít,
 - Amint a kapu megérkezik, villog a **11**.

Erőtanuló-menetek megszakítása:

Egy impulzus leállítja az erőtanuló-meneteket, mely érkezhethet pl.

- a 20/21/23. kapcsolókra kötött külső fényzorompótól,
 - az UAP 1 vagy UAP 1-300 kiegészítő panel parancsbemenetétől,
 - belső rádiós vevőegységtől *,
 - egy külső rádiós vevőegységtől,
 - a **T-Auf / T-Zu** gombok működtetése révén.
- Ezt követően tartósan világít az **U**.

Egy megszakítást követően újra kell indítani az erőtanuló-meneteket. A **01 – 03** jelű menük beállításai megmaradnak.

7.1

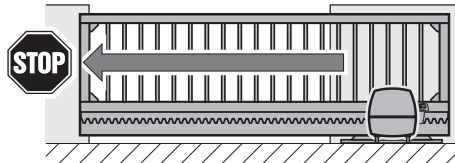
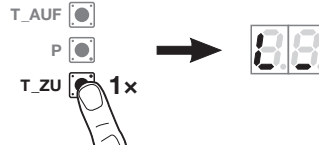

1

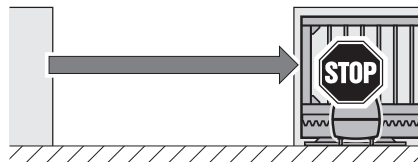

2

* Ha a rádiós kód már be lett tanítva.

5.3 Kéziadó betanítása

A meghajtás automatikusan a kéziadó betanítása menüre vált.

Minden kéziadó-nyomógomb egy rádiós kódhoz van hozzárendelve.

- ▶ Vegye figyelembe a 8. fejezetet is.

A kijelzőn normál módon villog a **11**.

Hogy egy rádiós kódot (impulzust) betanítsa:

1. Nyomja meg és tartsa nyomva azt a kéziadó-gombot, amelynek rádiós kódját szeretné kiküldeni.

Kéziadó:

- A LED 2 mp-ig kékén világít, majd kialszik.
- 5 mp múlva a LED váltakozva pirosan és kékén villog. A rádiós kód elküldésre került.

Meghajtás:

Ha a vevőegység felismer egy érvényes rádiós kódot, a kijelzőn a **11** gyorsan villog.

2. Engedje el a kéziadó-nyomógombot.

Most a kéziadó be van tanítva és üzemkész.

A kijelzőn normál módon villog a **11**.

További kéziadók betanítása 25 másodpercen belül lehetséges.

Hogy további rádiós kódokat (impulzusokat) betanítsa:

- ▶ Ismételje meg az 1 + 2 lépést.

Hogy a rádiós kód betanítását idő előtt megszakítsa:

- ▶ Nyomja meg a **P**-gombot.

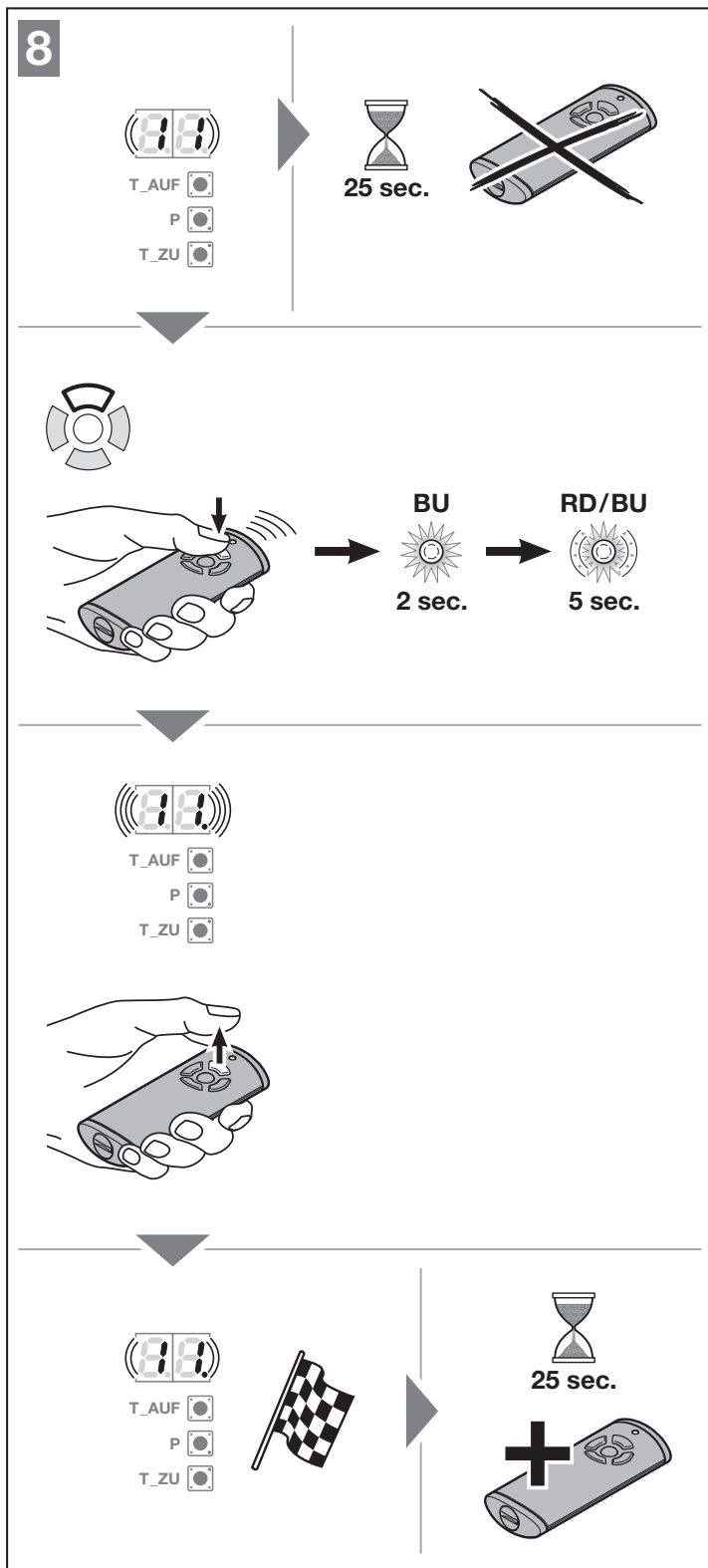

Hogy a kéziadó további funkcióit betanítsa:

1. Nyomja meg a **T-Auf** gombot és válasszon:

| | |
|--------------|-----------------------|
| 12 jelű menü | Megvilágítás |
| 13 jelű menü | Részleges nyitás |
| 14 jelű menü | Írányváltás Kapu-Nyit |
| 15 jelű menü | Írányváltás Kapu-Zár |

2. Nyomja meg a **P**-gombot és váltson programozó üzemmódra. Ennek megfelelően normál módon villog a **12, 13, 14** vagy **15**.
3. Végezze el az 1 + 2 lépést ugyanúgy, mint a **11.** jelű menüben.

Ha nincs további betanítandó kéziadó:

1. Válassza ki a **T-Auf / T-Zu** gombokkal a **00** menüt.
 2. Nyomja meg a **P**-gombot. A meghajtás üzemi módra vált.
Vagy
- ▶ 25 mp-ig ne nyomjon meg semmit (Timeout)

A betanított biztonsági berendezések aktívak és a menükben aktiválódnak.

A meghajtás üzemkész.

Timeout:

Ha a kéziadó betanítása közben lefut a hibátároló időtúllépése (25 mp-es Timeout), akkor a meghajtás automatikusan visszavált normál üzemmódra. Ezt követően egy kéziadó feltanításához a megfelelő menüt kézzel ki kell választani, ahogy az a 6.1.4. fejezetben le van írva.

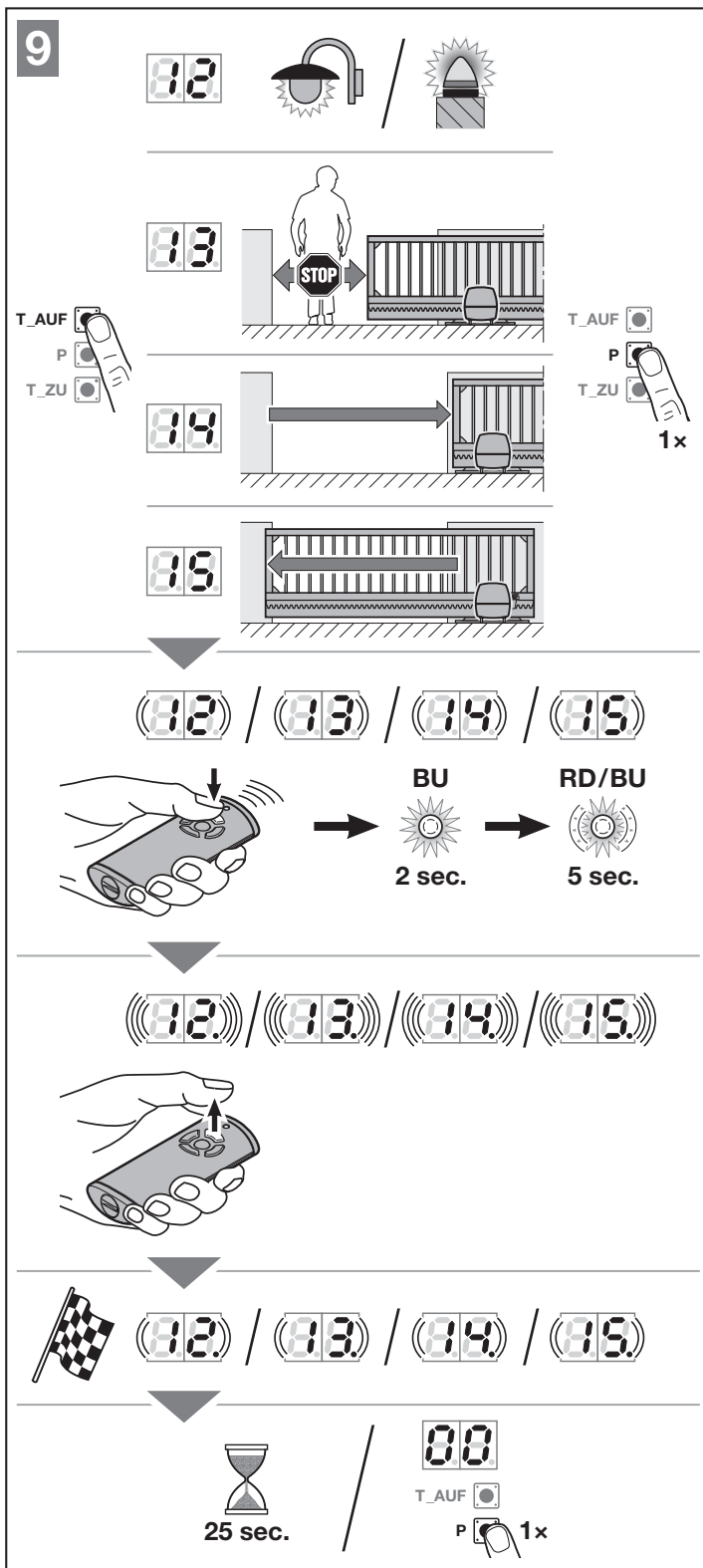

6 Menük

MEGJEGYZÉSEK:

- A **00** jelű menü az 1. látható menü a programozó üzemmódban
- A **00** jelű menü a programozó üzemmódból való kilépésre is szolgál.
- A **01–03** jelű menük csak üzembe helyezés során érhetők el.
- Az üzembe helyezés után már csak a választható **10–38** jelű menük jelennek meg.
- A tizedespont melletti menüszám mutatja az aktív menüt.

Ahhoz, hogy programozó üzemmódra váltson:

- ▶ Tartsa nyomva a **P**-gombot addig, amíg a kijelzőn a **00** nem világít.

Egy menü kiválasztásához:

- ▶ Válassza ki a **T-Auf / T-Zu** gombokkal a kívánt menüt. A **T-Auf / T-Zu** gomb megnyomása és nyomva tartása lehetővé teszi a gyors lapozást.

Hogy egy menü egyedi funkcióját aktiválja:

- ▶ Tartsa nyomva a **P**-gombot 2 másodpercig. A menüszám melletti tizedespont világít. A menü azonnal aktívvá válik.

Hogy egy választható paraméterekkel rendelkező menüt aktiváljon:

1. Nyomja meg a **P**-gombot. Az aktív paraméter villog.
2. A **T-Auf / T-Zu** gombokkal válassza ki a kívánt paramétert.
3. Tartsa nyomva a **P**-gombot 2 másodpercig.
4. A paraméter azonnal aktívvá válik. A menüszám tizedesponttal együtt világít.

Ahhoz, hogy a programozó üzemmódot elhagyja:

1. Válassza ki a **T-Auf / T-Zu** gombokkal a **00** menüt.
2. Nyomja meg a **P**-gombot.
Vagy
- ▶ 60 mp-ig ne nyomjon meg semmit (Timeout)
Az összes beadott adat eltárolódik. A meghajtás visszavált normál üzemmódra.

10

5 sec.

10.1

10.2

2 sec.

10.3

1x 2 sec.

10.4

1x 60 sec.

6.1 A menük leírása

Az összes menü táblázatos áttekintését a 18. fejezetben az 58. oldaltól találja.

6.1.1 Bővített menük

Az itt leírt **01 – 36** jelű menü mellett olyan további beállítások is végezhetők, mint pl.

- A sebesség testreszabása
- Az erőhatárolás testreszabása
- A visszanyitási határ megváltoztatása
- A biztonsági berendezés hatásiránya és az általa kiváltott ellenirányú mozgás viselkedése

Olyan beállításokat, melyekkel a gyári beállítások megváltoznak, csak szakembernek szabad elvégeznie. Ennek érdekében forduljon Hörmann szakkereskedőhöz.

MEGJEGYZÉS:

Változtatásokat csak a 2.9.1 Az üzemi erők betartásának biztonsági utasításai fejezetben nevesített pontok betartása mellett szabad végezni.

6.1.2 01 – 03 jelű menük: meghajtástípusok

A **01 – 03** jelű menük csak ahhoz szükségesek, hogy a meghajtást üzembe helyezze. Ezek a menük csak az első üzembe helyezés során vagy egy gyári resetet követően választhatók.

Ha a meghajtástípust kiválasztotta, akkor az összes olyan kapuspecifikus érték automatikusan előre beállítódik, mint pl.

- sebességek,
- lassított stop,
- biztonsági berendezés által kiváltott ellenirányú mozgás viselkedése
- visszanyitási határok,
- stb.

A meghajtástípusok áttekintését az 5. fejezetben találja.

6.1.3 10 jelű menü: Tanulóutak

- ▶ Vegye figyelembe a megjegyzéseket az 5. fejezetben.

Tanulóutakra van szükség,

- ha a végállásokat utánállították,
- szerviz- vagy karbantartási munkálatok után,
- ha utólagosan biztonsági berendezés, pl. fényzorompó vagy 8k2 biztonsági kontaktsín lett felszerelve,
- ha változtatásokat végeztek a kapun.

MEGJEGYZÉSEK:

Amint a **10** jelű menü aktívvá válik:

- A meglévő kapuadatok (futási út és erők) törlődnek.
- A menü nem hagyható el idő előtt. A működési utat és az erőket újra be kell tanítani!
- Nincs Timeout.

Ahhoz, hogy a tanulóutakat elindítsa:

1. Nyissa ki a kaput kb. 1 m-t.
2. Válassza ki a **10** jelű menüt.
3. Tartsa nyomva a **P**-gombot 5 másodpercig.
 - **10** villog,
 - majd villog a **88** jelzés.
4. Nyomja meg a **T-Zu** gombot. A kapu a *Kapu-Zárva* végállásba fut.
 - **88** villog.
 - Ha a végállás elérésre került:
 - A tizedespont kialszik.
 - 1 mp-ig világít az **LA**,
 - **L** villog.
5. Nyomja meg és tartsa nyomva a **T-Auf** gombot. A kapu megindul a *Kapu-Nyit* irányba.
 - **L** villogít.
6. Engedje el a **T-Auf** gombot, ha a kapu elérte a *Kapu-Nyitva* végállást. A **T-Auf / T-Zu** gombokkal finombeállítás végezhető.
7. Nyomja meg a **P**-gombot. **A Kapu-Nyitva végállás be van tanítva.**
 - 2 mp-ig világít az **EL**,
 - **L** villogít.

11

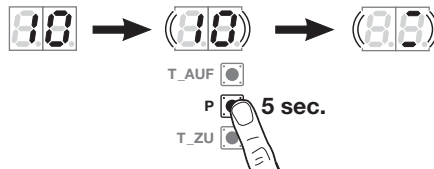

1 2

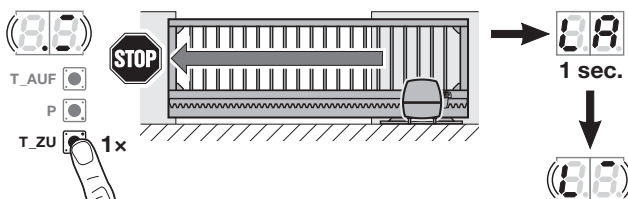

3

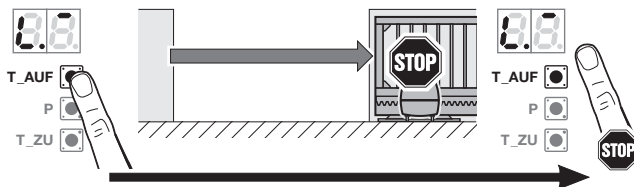

4 5

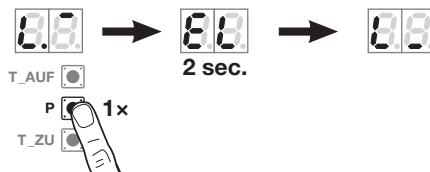

6

Erők betanítása

1. Nyomja meg a **T-Zu** gombot.
 - A kapu a Kapu-Zárva végállásba fut. **L₋** világít.
2. Nyomja meg a **T-Auf** gombot.
 - A kapu a Kapu-Nyitva végállásba fut. **L₋** világít.
 - Amint a kapu megérkezik, 2 mp-ig igen gyorsan villog a **10**.
 - Ezt követően tartósan világít a **10**.

11.1

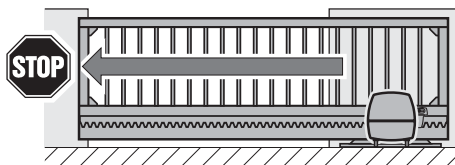
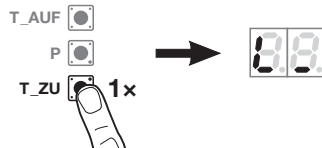

1

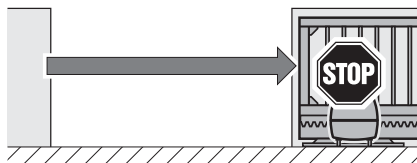
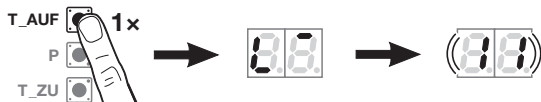

2

6.1.4 11–15 jelű menü: Kéziadó betanítása

Az integrált rádiós vevőegység max. 150 rádiós kódot tud megtanulni.

A rádiós kódok a meglévő csatornák között feloszthatók.

Ha több, mint 150 rádiós kód kerül betanításra, akkor az elsőként betanított törlődik.

Ha egy kéziadógomb rádiós kódja két különböző funkcióhoz kerül betanításra, akkor törlődik az elsőként betanított funkcióhoz rendelt rádiós kód.

Hogy egy rádiós kódot betaníthasson, a következő feltételeknek teljesülnie kell:

- A meghajtás nyugalomban van.
- Az előjelzési idő nem aktív.
- A nyitvatartási idő nem aktív.

11 jelű menü: Az impulzusvezérlés rádiós kódjának betanítása:

1. Válassza ki a 11 jelű menüt, a 6. fejezetben leírtak szerint.
2. Nyomja meg a **P**-gombot. A kijelzőn normál módon villog a 11.
3. Végezze el az 1 + 2 lépéseket, ahogy az az 5.3 fejezetben le van írva.

Hogy a kéziadó betanítását idő előtt megszakítsa:

- ▶ Nyomja meg a **P**-gombot.

12 jelű menü: Lámpa rádiós kódjának betanítása (külső relé):

- ▶ Kövesse ugyanazt az eljárást, mint a 11 jelű menüben.

A lámpafunkció csak egy HOR 1 opciós relével (lásd a 4.7 fejezetet) vagy UAP 1 univerzális adapterpanellel (lásd a 4.8 fejezetet) együtt működik.

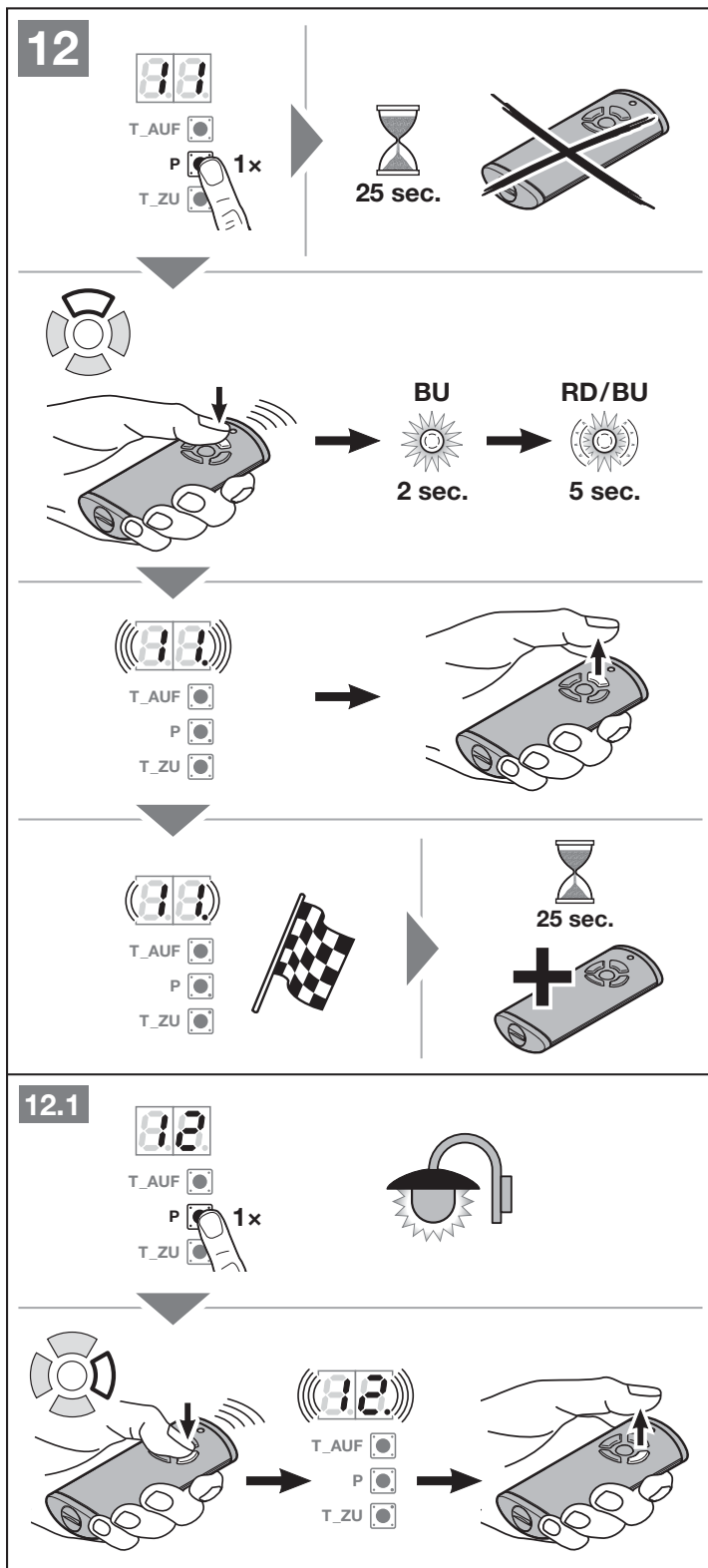

13 jelű menü: Részleges nyitás rádiós kódjának betanítása:

- ▶ Kövesse ugyanazt az eljárást, mint a 11 jelű menüben.

14 jelű menü: Irányváltás Kapu-Nyit rádiós kódjának betanítása:

- ▶ Kövesse ugyanazt az eljárást, mint a 11 jelű menüben.

15 jelű menü: Irányváltás Kapu-Zár rádiós kódjának betanítása:

- ▶ Kövesse ugyanazt az eljárást, mint a 11 jelű menüben.

6.1.5 19 jelű menü: Rádiós kódok törlése – összes funkció

- ▶ Lásd a 14.5 ábrát

A kéziadó-gombok rádiós kódjait vagy a funkciókat nem lehet egyesével törölni.

1. Válassza ki a 19 jelű menüt.
2. Tartsa nyomva a P-gombot 5 másodpercig.
 - 5 mp-ig lassan villog a 19.
 - 3 mp-ig gyorsan villog a 19.
 - Amint az összes rádiós kód törlődött, a 19. tartósan világít.

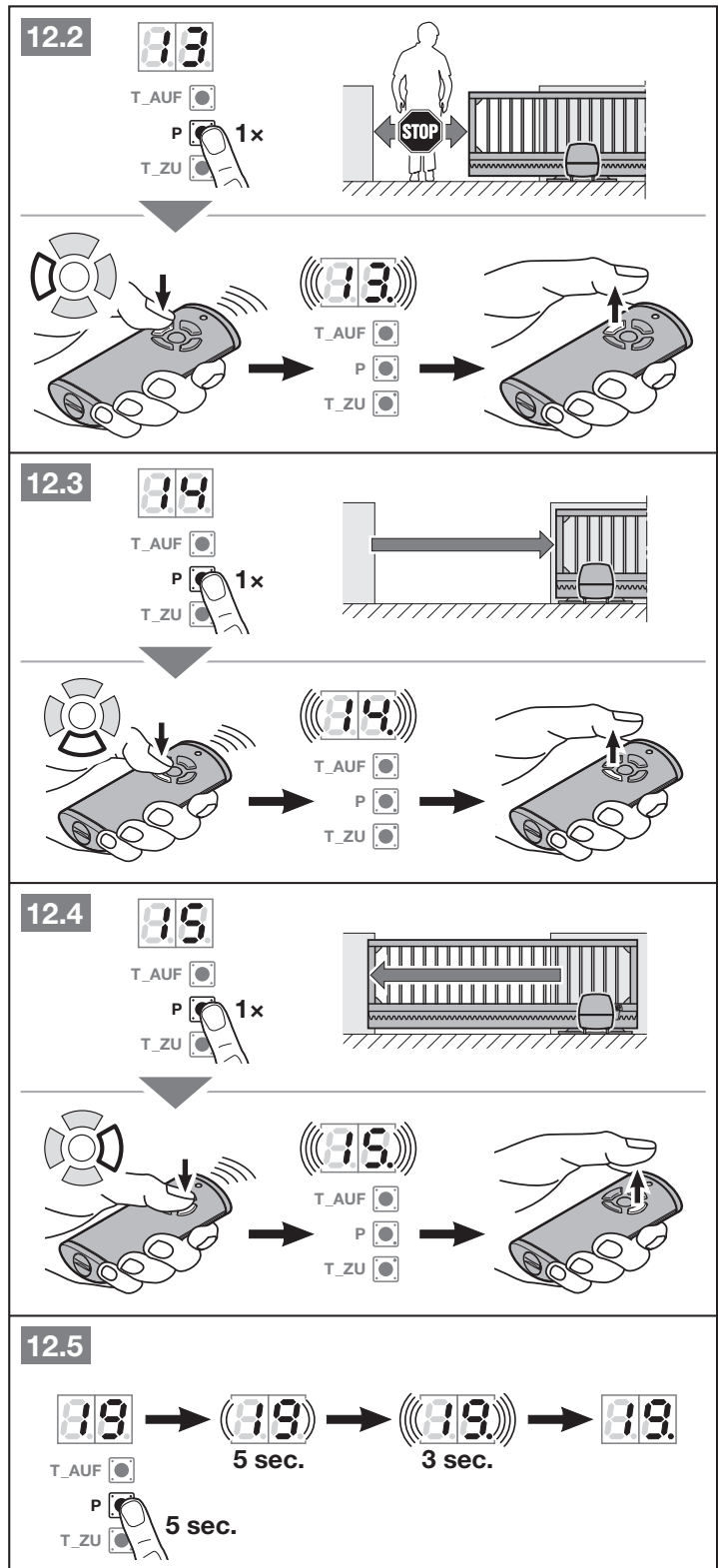

Az alábbiakban leírt menükhöz:

- ▶ lásd az áttekintést is az 58. oldaltól.

6.1.6 20–24 jelű menü: megvilágítás / utánvilágítási idő (belső relé)

Amint a kapu mozgásba jön, a belső megvilágítás bekapcsol. Ha a kapu befejezi futását, akkor a világítás még egy előre beállított ideig világít (utánvilágítási idő).

A kívánt funkció beállításához:

- ▶ Válassza ki a kívánt funkció menüjét, ahogy az a 6. fejezetben le van írva.

| | | |
|----|--|---|
| 20 | Belső megvilágítás deaktiválva |  |
| 21 | Belső megvilágítás / utánvilágítási idő 30 mp | |
| 22 | Belső megvilágítás / utánvilágítási idő 60 mp | |
| 23 | Belső megvilágítás / utánvilágítási idő 120 mp | |
| 24 | Belső megvilágítás / utánvilágítási idő 180 mp | |

Ha a **20** jelű menü aktív, akkor a kapumozgás nem kapcsolja be a megvilágítást. Automatikusan aktiválódik a **31** jelű menü – **07** paramétere.

Ha a **21–24** jelű menü aktiválva van, akkor automatikusan aktiválódik a **31** jelű menü – **00** paramétere is.

Timeout

Ha a mentéshez nem nyomja meg 60 mp-en belül a **P**-gombot, akkor a korábban beállított menü marad eltárolva.

6.1.7 25–28 jelű menü: megvilágítás / utánvilágítási idő (külső relé)

Egy külső kezelőelem (pl. kéziadó gomb vagy nyomógomb) kapcsolja be a világítást és az egy előre beállított ideig világít (utánvilágítási idő).

A kívánt funkció beállításához:

- ▶ Válassza ki a kívánt funkció menüjét, ahogy az a 6. fejezetben le van írva.

| | | |
|----|--|---|
| 25 | Külső megvilágítás deaktiválva | |
| 26 | Külső megvilágítás / utánvilágítási idő 5 perc |  |
| 27 | Külső megvilágítás / utánvilágítási idő 10 perc | |
| 28 | Külső megvilágítás / utánvilágítási idő HOR 1 vagy UAP 1 3. reléjének funkciójával BE / KI | |

Ha a **25** jelű menü aktív, akkor egy külső kezelőelem nem kapcsolja be a megvilágítást.

Ha a **28** jelű menü aktiválva van, akkor a kiegészítő HOR 1 panelen vagy UAP 1 panel 3. reléjén keresztül

tartósan ki- vagy bekapcsolható a megvilágítás. A **28** jelű menü nem kombinálható a **25** jelű menüvel.

Timeout

Ha a mentéshez nem nyomja meg 60 mp-en belül a **P**-gombot, akkor a korábban beállított menü marad eltárolva.

6.1.8 30 jelű menü: Külső reléfunkciók

A HOR 1 opciós relé egy külső lámpa vagy jelzőlámpa csatlakoztatásához szükséges.

Az UAP 1 univerzális adapterpanel 3. reléjével vagy az UAP 1-300 adapterpanellel további funkciókat, pl. Kapu-Nyitva és Kapu-Zárva végálláskijelzést, irányváltást vagy a megvilágítást lehet kapcsolni.

A kívánt funkció beállításához:

- ▶ Válassza ki a menüt és a kívánt funkció paraméterét, ahogy az a 6. fejezetben le van írva.

| | | | |
|-----------|--|--|---|
| 30 | Külső reléfunkciók; HOR 1, UAP 1 panel 3. reléje, UAP 1-300 | | |
| | 00 | Külső megvilágítás funkció |  |
| | 01 | Kapu-Nyitva végállás kijelzése | |
| | 02 | Kapu-Zárva végállás kijelzése | |
| | 03 | Részleges nyitás végállásának jelzése | |
| | 04 | Törlőjel Kapu-Nyit vagy Részleges Nyitás parancsadáskor | |
| | 05 | Hibajelzés a kijelzőn (zavar) | |
| | 06 | Indítási figyelmeztetés / előjelzés ¹⁾ tartós jel | |
| | 07 | Indítási figyelmeztetés / előjelzés ¹⁾ villogó | |
| | 08 | Relé meghúzás a kapufutás alatt és elejt a végállásokban | |
| | 09 | Figyelmeztetés karbantartási intervallumra (In a kijelzőn) | |
| | 10 | Indítási figyelmeztetés / előjelzés ¹⁾ villogó csak Kapu-Zár irányban | |

1) Előjelzés csak, ha a 32 jelű menü aktiválva van.

Ha a **30** jelű menüben

- a **00** paraméter aktiválva van, automatikusan aktiválódik a **26** jelű menü is.
- a **01–10** paraméter aktiválva van, automatikusan aktiválódik a **25** jelű menü is.

Timeout

Ha a kívánt paraméter mentéséhez nem nyomja meg 60 mp-en belül a **P**-gombot, akkor a korábban beállított paraméter marad eltárolva.

6.1.9 31 jelű menü: Belső reléfunkciók

Szükséges pl. egy külső lámpa vagy jelzőlámpa csatlakoztatásához.

A kívánt funkció beállításához:

- ▶ Válassza ki a menüt és a kívánt funkció paraméterét, ahogy az a 6. fejezetben le van írva.

| 31 | Belső reléfunkciók | | |
|----|--------------------|--|---|
| | 00 | Belső megvilágítás funkció | |
| | 01 | Kapu-Nyitva végállás kijelzése | |
| | 02 | Kapu-Zárva végállás kijelzése | |
| | 03 | Részleges nyitás végállásának jelzése | |
| | 04 | Törőjel Kapu-Nyit parancsadáskor | |
| | 05 | Hibajelzés a kijelzőn (zavar) | |
| | 06 | Indítási figyelmeztetés / előjelzés ¹⁾ tartós jel | |
| | 07 | Indítási figyelmeztetés / előjelzés ¹⁾ villogó |  |
| | 08 | Relé meghúz a kapufutás alatt és elejt a végállásokban | |
| | 09 | Figyelmeztetés karbantartási intervallumra (In a kijelzőn) | |
| | 10 | Indítási figyelmeztetés / előjelzés ¹⁾ villogó csak Kapu-Zár irányban | |

1) Előjelzés csak, ha a 32 jelű menü aktiválva van.

Ha a 31 jelű menüben

- a **00** paraméter aktiválva van, automatikusan aktiválódik a **22** jelű menü is.
- a **01 – 10** paraméter aktiválva van, automatikusan aktiválódik a **20** jelű menü is.

Timeout

Ha a kívánt paraméter mentéséhez nem nyomja meg 60 mp-en belül a **P**-gombot, akkor a korábban beállított paraméter marad eltárolva.

6.1.10 32 jelű menü: Előjelzési idő

Ha a futási parancs kiadásra került, akkor az előjelzési idő alatt villog egy, az opciós relére csatlakoztatott jelzőlámpa, mielőtt a kapufutás megindulna. Az előjelzési idő a *Kapu-Nyit* és *Kapu-Zár* irányban aktív.

A kívánt funkció beállításához:

- ▶ Válassza ki a menüt és a kívánt funkció paraméterét, ahogy az a 6. fejezetben le van írva.

| 32 | Előjelzési idő | | |
|----|----------------|--|---|
| | 00 | deaktiválva. Ha egy futási parancs kiadásra kerül, akkor a kapufutás azonnal megindul. |  |
| | 01 | 1 mp | |
| | 02 | 2 mp | |
| | 03 | 3 mp | |
| | 04 | 4 mp | |
| | 05 | 5 mp | |
| | 06 | 10 mp | |
| | 07 | 15 mp | |
| | 08 | 20 mp | |
| | 09 | 30 mp | |
| | 10 | 60 mp | |

Timeout

Ha a kívánt paraméter mentéséhez nem nyomja meg 60 mp-en belül a **P**-gombot, akkor a korábban beállított paraméter marad eltárolva.

6.1.11 34 jelű menü: Automatikus utánzárás

Automatikus utánzáráskor a kapu futási parancs kiadásakor nyílik. A beállított nyitvatartási és előjelzési idő lefutása után a kapu automatikusan záródni kezd. Ha a kapu a záródása közben egy futási parancsot kap, akkor az megállítja a kaput.

MEGJEGYZÉSEK:

- Az automatikus utánzárást az EN 12453 szabvány érvényességi területén csak akkor szabad / lehet aktiválni, ha az alapkiviteli felszereltség részeként szállított erőhatároláson kívül legalább egy **kiegészítő** biztonsági berendezés (fényzorompó) is csatlakoztatva van.
- A **kiegészítő** biztonsági berendezést (fényzorompót) kötelező előre betanítani.
- Ha az automatikus utánzárás beállításra került (**34 – 35** jelű menü), automatikusan aktiválódik az előjelzési idő is (**32** jelű menü – **02** paramétere).

A kívánt funkció beállításához:

- ▶ Válassza ki a menüt és a kívánt funkció paraméterét, ahogy az a 6. fejezetben le van írva.

| 34 | Automatikus utánzárás | |
|----|--------------------------|---|
| 00 | deaktivált |  |
| 01 | Nyitvatartási idő 5 mp | |
| 02 | Nyitvatartási idő 10 mp | |
| 03 | Nyitvatartási idő 20 mp | |
| 04 | Nyitvatartási idő 30 mp | |
| 05 | Nyitvatartási idő 60 mp | |
| 06 | Nyitvatartási idő 90 mp | |
| 07 | Nyitvatartási idő 120 mp | |
| 08 | Nyitvatartási idő 180 mp | |
| 09 | Nyitvatartási idő 240 mp | |
| 10 | Nyitvatartási idő 300 mp | |

Timeout

Ha a kívánt paraméter mentéséhez nem nyomja meg 60 mp-en belül a **P**-gombot, akkor a korábban beállított paraméter marad eltárolva.

6.1.12 35 jelű menü: Automatikus utánzárás a részleges nyitás pozíciójából**MEGJEGYZÉSEK:**

- Az automatikus utánzárást az EN 12453 szabvány érvényességi területén csak akkor szabad / lehet aktiválni, ha az alapkiviteli felszereltség részeként szállított erőhatároláson kívül legalább egy **kiegészítő** biztonsági berendezés (fényzorompó) is csatlakoztatva van.
- A **kiegészítő** biztonsági berendezést (fényzorompót) kötelező előre betanítani.
- Ha az automatikus utánzárás beállításra került (**34 – 35** jelű menü), automatikusan aktiválódik az előjelzési idő is (**32** jelű menü – **02** paramétere).

A kívánt funkció beállításához:

- ▶ Válassza ki a menüt és a kívánt funkció paraméterét, ahogy az a 6. fejezetben le van írva.

| 35 | Automatikus utánzárás - részleges nyitás | |
|----|--|---|
| 00 | deaktivált |  |
| 01 | Nyitvatartási idő azonos a 34 jelű menüben beállítottal | |
| 02 | Nyitvatartási idő 5 perc | |
| 03 | Nyitvatartási idő 15 perc | |
| 04 | Nyitvatartási idő 30 perc | |
| 05 | Nyitvatartási idő 45 perc | |
| 06 | Nyitvatartási idő 60 perc | |
| 07 | Nyitvatartási idő 90 perc | |
| 08 | Nyitvatartási idő 120 perc | |
| 09 | Nyitvatartási idő 180 perc | |
| 10 | Nyitvatartási idő 240 perc | |

Timeout

Ha a kívánt paraméter mentéséhez nem nyomja meg 60 mp-en belül a **P**-gombot, akkor a korábban beállított paraméter marad eltárolva.

6.1.13 36 jelű menü: Részleges nyitás pozíciójának megváltoztatása

A részleges nyitás pozíciója a 3. rádiós csatorna (13 jelű menü), külső vevőegység, az UAP 1 vagy UAP 1-300 kiegészítő panel vagy egy, a 20 / 23 jelű kapcsokra adott impulzus révén indítható.

A részleges nyitás pozíciója gyárilag 900 mm-re van beállítva.

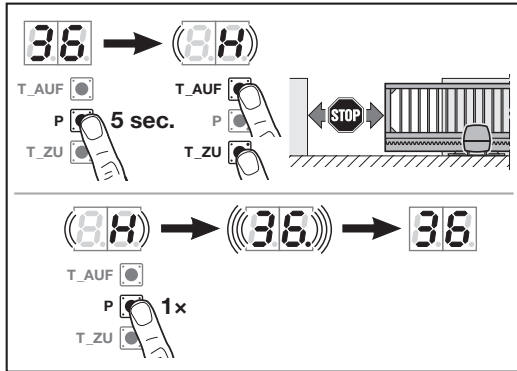

A részleges nyitás pozíciójának megváltoztatásához:

1. Válassza ki a **36** jelű menüt.
2. Tartva nyomva a **P**-gombot 5 másodpercig és aktiválja a menüt.
3. Futtassa a kaput a **T-Auf** vagy **T-Zu** gombbal a kívánt pozícióba. Kapufutás közben villog a **H**.
4. Nyomja meg a **P**-gombot, hogy ez a pozíció elmentésre kerüljön.
 - gyorsan villog a **36**, a tizedespont világít.
 - **36** világít.

A részleges nyitás új pozíciója tárolva van.

Ha a kiválasztott pozíció túl közel esik a Kapu-Zárva végálláshoz, akkor villogó tizedesponntal megjelenik az **1** hibakód (lásd a 17. fejezetet). Automatikusan a lehető legkisebb pozíció kerül beállításra.

7 Befejező munkálatok

Az üzembe helyezés összes szükséges lépésének befejezését követően:

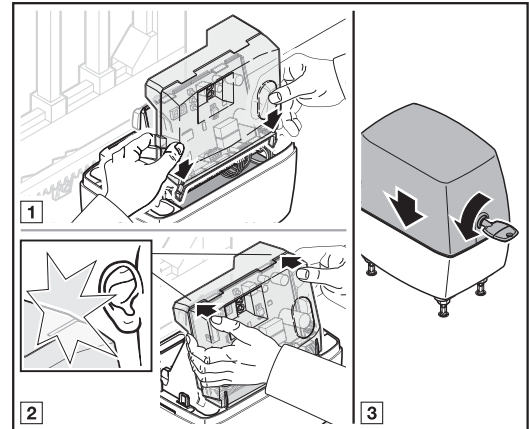

1. Helyezze rá az átlátszó fedelet a vezérlő panelre.
2. Helyezze fel a meghajtásház fedelét.

7.1 Rögzítse a figyelmeztető táblácskát

- ▶ A kapuval szállított figyelmeztető táblát jól látható helyen, tartós módon rögzítse a kapun.

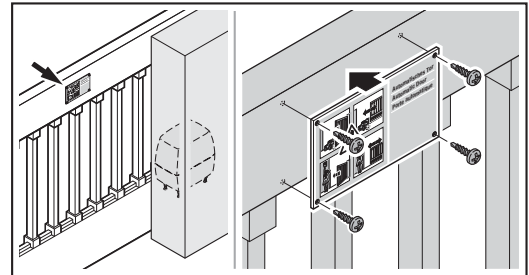

7.2 Működésellenőrzés

Ahhoz, hogy a biztonsági visszanyitást ellenőrizze:

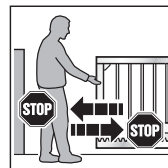

1. Mindkét kezével tartson ellen a **záródó** kapunak. A kapuszerkezetnek meg kell állnia, és meg kell kezdenie a biztonsági visszanyitást.
2. Mindkét kezével tartson ellen a **felnyíló** kapunak. A kapuszerkezetnek meg kell állnia, és meg kell kezdenie a biztonsági visszanyitást.

- ▶ Ha a biztonsági visszanyitás nem működik, bízson meg közvetlenül szakembert az ellenőrzéssel vagy a javítással.

⚠ FIGYELMEZTETÉS**Sérülésveszély a nem működő biztonsági berendezések miatt**

Ha a biztonsági berendezések nem működnek, a hibás működés sérülésekhez vezethet.

- ▶ A tanulót után a beüzemelőnek ellenőriznie kell a biztonsági berendezés(ek) működését.

A kapuszerkezet csak ezek csatároztatása mellett üzemkés.

8 Rádiós távvezérlés**⚠ VIGYÁZAT****Sérülésveszély akaratlan kapumozgás miatt**

A rádiós rendszer tanítási folyamata közben akaratlan kapumozgás léphet fel.

- ▶ Figyeljen arra, hogy a rádiós rendszer tanítása során ne tartózkodjanak személyek vagy tárgyak a kapu mozgástartományában.

Ha a rádiós rendszert üzembe helyezi, bővíti vagy megváltoztatja:

- Csak akkor lehetséges, ha a meghajtás nyugalomban van.
- Végezzen mindig működésellenőrzést.
- Kizárólag eredeti alkatrészeket használjon.
- A helyi adottságok befolyásolhatják a rádiós rendszer hatótávolságát.
- A GSM-900-telefonok egyidejű használata is befolyásolhatja a hatótávolságot.

9 HS 5 BiSecur kéziadó**⚠ FIGYELMEZTETÉS****Sérülésveszély a kapu mozgásakor**

Ha a kéziadót működtetik, személyek sérülhetnek meg a kapu mozgásának következtében.

- ▶ Bizonyosodjon meg arról, hogy a kéziadó nem kerül gyermekek kezébe, és csak olyan személyek használják, akik a távvezérelt kapuszerkezetek működéséről ki vannak oktatva!
- ▶ Önnek a kéziadót alapvetően a kapura való rálátás mellett kell használnia, ha a kapuhoz csak egyetlen biztonsági egység van csatlakoztatva!
- ▶ A távvezérelt kapuszerkezetek nyílásán áthajtani ill. átmenni csak akkor szabad, ha a kapu nyugalomban van!
- ▶ Soha ne maradjon a nyitott kapu mozgástartományában.
- ▶ Vegye figyelembe, hogy a kéziadó nyomógombja tévedésből is működtethető (pl. nadrágzsebben/kézitáskában), és ilyenkor akaratlan kapumozgás indulhat meg.

⚠ VIGYÁZAT**Égésveszély**

Közvetlen napsugárzás vagy nagy hőség erősen felmelegítheti a kéziadót. Használat során ez égési sérülésekhez vezethet.

- ▶ Védje a kéziadót a közvetlen napsugárzástól és a nagy hőtől (pl. a jármű műszerfalának tárolójában).

FIGYELEM**A működőképesség csökkenése környezeti hatásra**

Magas hőmérséklet, víz és szennyeződés a kéziadó működését befolyásolja.

Óvja a kéziadót a következő hatásoktól:

- Közvetlen napsugárzás (eng. környezeti hőmérséklet: -20°C -tól $+60^{\circ}\text{C}$ -ig)
- Nedvesség
- Porterhelés

9.1 A kéziadó leírása

▶ Lásd a 6. ábrát

9.2 Elem behelyezése / cseréje

▶ Lásd a 6. ábrát

FIGYELEM

A kéziadó tönkremenetele az elem kifolyása miatt

Az elemek kifolyhatnak és tönkre tehetik a kéziadót.

▶ Távolítsa el az elemet a kéziadóból, ha azt hosszabb ideig nem használja.

9.3 Kéziadó működése

Minden kéziadó-gombhoz tartozik egy rádiós kód.

- ▶ Nyomja meg azt a kéziadó-gombot, amelynek rádiós kódját szeretné kiküldeni.
 - A LED 2 másodpercig kéken világít.
 - A rádiós kód elküldésre került.

MEGJEGYZÉS:

Ha a kéziadó-gomb rádiós kódja egy másik kéziadóról lett átöröktítve, akkor a kéziadó-gombot az **első** működtetéskor 2 x nyomja meg.

Az aktuális állapot lekérdezése a kéziadón

| | |
|---|--|
| A LED 2 x pirosan villan , majd a rádiós kód még elküldésre kerül. | Az elemet hamarosan ki kell cserélni. |
| A LED 2 x pirosan villan , majd a rádiós kód már nem kerül elküldésre. | Az elemet azonnal ki kell cserélni. |

9.4 Egy rádiós kód öröktítése / kiküldése

1. Nyomja meg és tartsa nyomva azt a kéziadó-gombot, amelynek rádiós kódját szeretné öröktíteni / kiküldeni.
 - A LED 2 mp-ig kéken világít, majd kialszik.
 - 5 mp múlva a LED váltakozva pirosan és kéken villog.
 - A kéziadó-gomb elküldi a rádiós kódot.
2. Ha a rádiós kód átküldésre és felismerésre került, engedje fel mindkét kéziadó-nyomógombot.
 - A LED kialszik.

MEGJEGYZÉS:

A rádiós kód továbböröktítésére / kiküldésére 15 másodperce van. Ha az öröktítés / kiküldés ezen időn belül nem volt sikeres, ismétlje meg a folyamatot.

9.5 Állapot lekérdezése

9.5.1 Kézi lekérdezés

Ennek a kéziadónak a segítségével lekérdezhető egy szerkezet aktuális állapota. Ehhez a szerkezetnek bidirekcionális rádiós moduldal kell rendelkeznie, és a kéziadó hatótávolságán belül kell lennie.

MEGJEGYZÉS:

Ha egy olyan kéziadó-gomb kerül megnyomásra, mely nem bidirekcionális rádiós modult vezérel, akkor az állapot lekérdezésének folyamata megszakad.

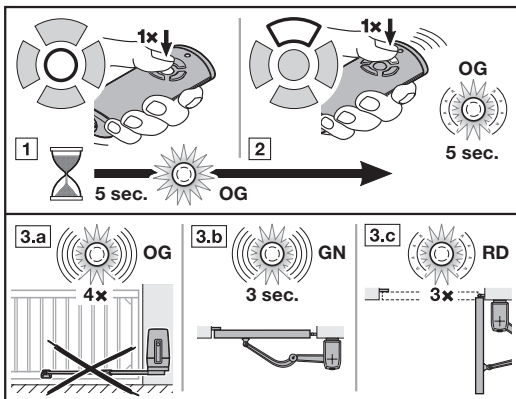

1. Nyomja meg az állapot-/pozíciólekérdező gombot. A LED 5 mp-ig narancsszínben világít.
2. Nyomja meg ezen időn belül azon szerkezet kéziadójának gombját, melynek az állapotát szeretné lekérdezni. A LED max. 5 mp-ig lassan, narancsszínben villog.
3. A szerkezet állapotától függő visszajelzés történik.

| | |
|--|--|
| A LED narancssárgán gyorsan 4 x villog | A szerkezet hatótávolságon kívül van Nincs visszajelzés |
| A LED 3 mp-ig gyorsan, zölden villog | A kapu zárva van |
| A LED lassan 3 x pirosan villog | A kapu nincs zárva |

Egy újabb állapotlekérdezés csak azt követően lehetséges, miután a LED kialudt.

9.5.2 Automatikus visszajelzés a kézi lekérdezés után

Ha a kézi lekérdezést követően ugyanazt a kéziadó gombot ismét megnyomja, akkor az adott szerkezet állapotáról automatikus visszajelzést kap, amint az eléri valamelyik végállását.

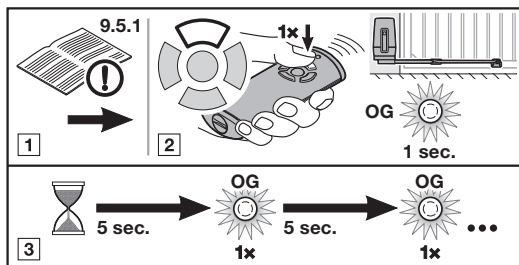

- Végezzen el egy kézi állapotlekérdezést, ahogy az a 9.5.1. fejezetben le van írva.

VIGYÁZAT

Ha a szerkezet már áll, akkor a kéziadó-gomb újabb megnyomása egy kapufutást indít el.

- Nyomja meg 5 mp-en belül **újra** azon szerkezet kéziadójának gombját, melynek az állapotát szeretné lekérdezni. A rádiós kód elküldésre kerül. A LED narancsszínben világít.
- A szerkezet állapota 5 mp-ként lekérdezésre kerül. A LED narancsszínben világít.
- Ha a szerkezet állapota ismert, akkor automatikusan a megfelelő visszajelzés történik.

| | |
|--------------------------------------|--------------------|
| A LED 3 mp-ig gyorsan, zölden villog | A kapu zárva van |
| A LED lassan 3 x pirosan villog | A kapu nincs zárva |

MEGJEGYZÉS:

Ha az előjelzési idő vagy a nyitvatartási idő aktiválva van, akkor nem lehetséges automatikus visszajelzés.

9.6 Kéziadó resetelése

- Nyissa fel az elemtartó fedelét.
- Vegye ki az elemet 10 mp-re.
- Nyomjon meg egy kéziadó-gombot, és tartsa nyomva azt.
- Helyezze be az elemet és zárja vissza az elemtartó fedelét.
 - A LED 4 mp-ig lassan, kéken villog.
 - A LED 2 mp-ig gyorsan, kéken villog.
 - A LED hosszan, kéken világít.
- Engedje el a kéziadó-nyomógombot.
Az összes rádiós kód új hozzárendelést kap.

MEGJEGYZÉS:

Ha Ön idő előtt elengedi a kéziadó-gombot, akkor az új rádiós kód nem kerül hozzárendelésre.

9.7 LED-kijelzés

Kék (BU)

| Állapot | Funkció |
|--|--|
| 2 mp-ig világít | Rádiós kód küldése |
| Lassan villog | A kéziadó tanulómódban van |
| A lassú villogás után gyorsan villog | A tanulás közben egy érvényes rádiós kód került felismerésre |
| 4 mp-ig lassan villog, 2 mp-ig gyorsan villog, hosszan világít | A reset megtörtént és a folyamat befejeződött |

Piros (RD)

| Állapot | Funkció |
|-------------------|------------------------------|
| Lillog 2 x | Az elem már majdnem lemerült |
| Lassan 3 x villog | Állapot: kapu nincs zárva |

Kék (BU) és piros (RD)

| Állapot | Funkció |
|--------------------|--|
| Váltakozó villogás | A kéziadó örökítő / adó üzemmódban van |

Narancssárga (OG)

| Állapot | Funkció |
|-----------------------|--|
| 5 mp-ig világít | Az állapotlekérdezés aktiválva lett |
| 5 mp-ig lassan villog | Állapot lekérdezése |
| Gyorsan 4 x villog | A szerkezet hatótávolságon kívül van Nincs visszajelzés |
| Röviden világít | Az állapot 5 mp-ként lekérdezésre kerül |

Zöld (GN)

| Állapot | Funkció |
|------------------------|---------------------------|
| 3 mp-ig gyorsan villog | Állapot: kapu nincs zárva |

9.8 A kéziadó tisztítása

FIGYELEM

A kéziadó hibás tisztítás miatti károsodása

Az arra alkalmatlan tisztítószer megtámadhatja a kéziadó házat, valamint a kéziadó-nyomógombokat.

- ▶ A kéziadót csak tiszta, puha és nedves kendővel tisztítsa.

MEGJEGYZÉS:

A fehér kéziadó-nyomógomb hosszú ideig tartó rendszeres használat esetén elszíneződhet, ha kozmetikai termékekkel (pl. kézkrem) érintkezik.

9.9 Megsemmisítés



A elektromos és elektronikai eszközöket, valamint az elemeket nem szabad a háztartási hulladékba dobni, hanem ezeket az erre rendszeresített átvételi- és gyűjtőhelyeken kell leadni.



9.10 Műszaki adatok

| | |
|-----------------------------|-------------------------------------|
| Típus | HS 5 BiSecur kéziadó |
| Frekvencia | 868 MHz |
| Tápfeszültség | 1 × 1,5V elem, típus: AAA (LR03) |
| Eng. környezeti hőmérséklet | -20 °C-tól +60 °C-ig |
| Védettség | IP 20 |

9.11 Kivonat a kéziadó megfelelőségi nyilatkozatából

A fent nevezett termék megfelelését a Radio Equipment Directive (RED) 2014/53/EU irányelv előírásainak a következő szabályok betartása igazolja:

- EN 60950:2000
- EN 300 220-1
- EN 300 220-3
- EN 301 489-1
- EN 300 489-3

Az eredeti megfelelőségi nyilatkozat a gyártótól megkérhető.

10 Külső rádiós vevőegység*

Külső rádiós vevőegységgel lehet, pl. korlátozott hatótávolság esetén, az impulzusos funkciókat, a részleges nyitást vagy a Nyit/Zár irányváltást vezérelni.

Egy külső rádiós vevőegység utólagos csatlakoztatásakor az integrált rádiós modul rádiós kódjait okvetlenül törölni kell (lásd a 6.1.5 fejezetet).

MEGJEGYZÉSEK:

- Az antennával ellátott külső rádiós vevőegységhez nem szabad fém tárgyakkal (szegek, rácsrudak, stb.) hozzáérniük.
- A legjobb helyzetet próbálkozásokkal határozza meg.
- A GSM -900-telefonok egyidejű használata is befolyásolhatja a hatótávolságot.

10.1 Rádiós kód betanítása a külső rádiós vevőegységre

- ▶ Egy kéziadó nyomógombjának rádiós kódját a külső vevőegység használati utasítása alapján tanítsa be.

10.2 Kivonat a vevőegység megfelelőségi nyilatkozatából

A fent nevezett termék megfelelését a Radio Equipment Directive (RED) 2014/53/EU irányelv előírásainak a következő szabályok betartása igazolja:

- EN 300 220-3
- EN 301 489-1
- EN 301 489-3

Az eredeti megfelelőségi nyilatkozat a gyártótól megkérhető.

* – Kiegészítő, nem része a szériafelszereltségnek.

11 Üzemeltetés

| | |
|--|---|
| | <p>⚠ FIGYELMEZTETÉS</p> |
| | <p>Sérülésveszély a kapu mozgásakor A kapu tartományában a mozgásban lévő kapu sérüléseket vagy károsodásokat okozhat.</p> <ul style="list-style-type: none"> ▶ Gyerekeknek nem szabad a kapuszerkezettel játszani. ▶ Győződjön meg arról, hogy a kapu mozgástartományában nincsenek személyek vagy tárgyak. ▶ Ha a kapuszerkezet csak egyetlen biztonsági berendezéssel van ellátva, akkor a tolókapu-meghajtást csak abban az esetben üzemeltesse, ha a tolókapu mozgástartományát belátja. ▶ Ellenőrizze a kapufutást, amíg a kapu a végállást el nem éri. ▶ A távvezérelt kapuszerkezetek nyílásán áthajtani ill. átmenni csak akkor szabad, ha a kapu nyugalomban van! ▶ Soha ne maradjon a nyitott kapu mozgástartományában. |

| |
|--|
| <p>⚠ FIGYELMEZTETÉS</p> |
| <p>Beszorulási veszély a fő záróélnél és a mellék záróéleknél A kapu futása során ujjai vagy végtagjai a kapu és a fő záróél, valamint a mellék záróélek közé csípődhetnek.</p> <ul style="list-style-type: none"> ▶ Ne nyúljon a kapu futása közben a fő záróélhez vagy a mellék záróélekhez. |

11.1 A felhasználók kioktatása

- ▶ Oktassa ki az összes személyt, aki a kapuszerkezetet használja, a meghajtás rendeltetésszerű és biztonságos használatáról.
- ▶ Mutassa be és tesztelje a mechanikus reteszelés kioldását valamint a biztonsági visszanyitást is.

11.2 A különböző rádiós kódok funkciói

Minden kéziadó-nyomógomb egy rádiós kódhoz van hozzárendelve. Ahhoz, hogy a meghajtást kéziadóval működtetni lehessen, az adott kéziadó-nyomógomb rádiós kódját az integrált vevőegység kívánt funkciójának csatornájára kell betanítani.

- ▶ Lásd a 6.1.4 fejezetet

MEGJEGYZÉS:

Ha a betanított kéziadó gomb rádiós kódja korábban egy másik kéziadóról lett átöröktve, akkor a kéziadó gombot az **első** működtetéskor 2 x nyomja meg.

11.2.1 1. csatorna / impulzus

A tolókapu-meghajtás impulzuskövető normál üzemmódban működik. A megfelelő kéziadó gomb vagy egy külső nyomógomb megnyomása impulzusadást indít.

1. impulzus: A kapu futása megindul az egyik végállás irányába.
2. impulzus: A kapu megáll.
3. impulzus: A kapufutás megindul az ellenkező irányba.
4. impulzus: A kapu megáll.
5. impulzus: A kapufutás megindul az 1. impulzushoz kiválasztott végállás irányába.

stb.

11.2.2 2. csatorna / lámpa

Csak UAP 1* univerzális adapterpanel használata és csatlakoztatott külső lámpa, pl. udvari világítás esetén.

11.2.3 3. csatorna / részleges nyitás

Ha a kapu **nem a részleges nyitás pozíciójában** van, akkor a *Részleges Nyitás* rádiós kód a kaput ebbe a pozícióba futtatja.

Ha a kapu a **Részleges Nyitás pozíciójában** van, akkor

- a *Részleges Nyitás* rádiós kód a kaput a Kapu-Zárva végállásba futtatja.
- az *Impulzus* rádiós kód a kaput a Kapu-Nyitva végállásba futtatja.

11.2.4 4/5. csatorna / irányváltás Kapu-Nyit / Kapu-Zár

4. csatorna / irányváltás Kapu-Nyit

A *Kapu-Nyit* rádiós kód hatására a kapu impulzuskövetéssel (Nyit – Stop – Nyit – Stop) a Kapu-Nyitva végállásba fut.

5. csatorna / irányváltás Kapu-Zár

A *Kapu-Zár* rádiós kód hatására a kapu impulzuskövetéssel (Zár – Stop – Zár – Stop) a Kapu-Zárva végállásba fut.

* – Kiegészítő, nem része a szériafelszereltségnek.

11.3 Viselkedés feszültségkimaradásnál (szükségakku nélkül)

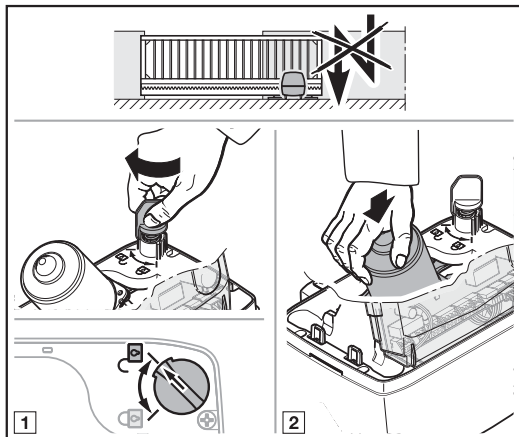

Áramszünet esetén a kaput kézzel kell kinyitnia és bezárnia. Ehhez a meghajtást ki kell reteszelnie.

FIGYELEM!

Nedvesség okozta károsodások

► A meghajtás házának felnyitásokor óvja a vezérlést a nedvességtől.

1. Nyissa fel a ház fedelét a 3.5. fejezet szerint.
2. Reteszelve szét a meghajtást a reteszelőmechanizmus forgatásával. Adott esetben a motort és a fogaskereket kézzel le kell nyomni.

11.4 Viselkedés a feszültség visszatérése után (szükségakku nélkül)

A feszültség visszatérése után:

- 1 mp-ig világít a **8.8.** a kijelzőn. Vagy
- a **8.8.** villog, amíg az összes betanított rádiós kód betöltésre nem kerül.

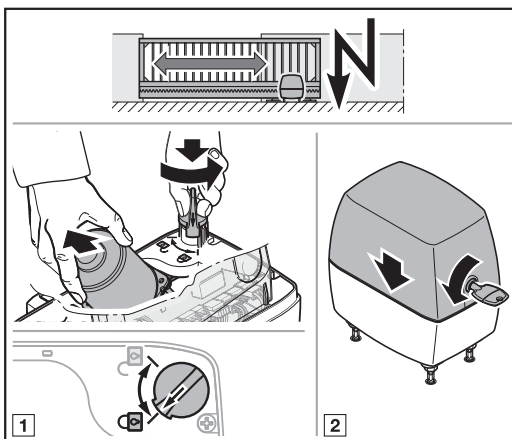

A kaput a végálláskapcsoló előtt újra össze kell kapcsolni a meghajtással.

1. Reteszelve a meghajtást a reteszelőmechanizmus forgatásával. Reteszelés közben kissé emelje meg a motort.
2. Helyezze vissza a meghajtásház fedelét.

Feszültségkimaradás esetén a meghajtás a következő impulzusparancsra egy referenciafutást végez.

11.5 Referenciafutás

Kijelző



Egy referenciafutás szükséges:

- Ha egy feszültségkimaradás után a kapu pozíciója nem ismert.
- Ha az erőhatárolás 3 x működésbe lép egy Kapu-Nyitás vagy Kapu-Zárás irányú futás közben.

A referenciafutás az alábbiak szerint történik:

- Csak Kapu-Zár irányba.
- Csökkentett sebességgel.
- Az utoljára betanított erőkhöz képest csekély erőnöveléssel.
- Erőhatárolás nélkül

Egy impulzusparancs indítja a referenciafutást. A meghajtás a Kapu-Zárva végállásig fut.

Ha a veszélyeztetett tartomány nincs biztosítva fényzorompóval, akkor a referenciafutást csak a kapura való rálátás mellett szabad elindítani.

12 Ellenőrzés és karbantartás

A tolókapu-meghajtás karbantartásmentes.

A saját biztonsága érdekében azonban azt ajánljuk, hogy a kapuberendezés ellenőrzését és karbantartását, a gyártó útmutatása szerint, szakértővel végeztesse el.

FIGYELMEZTETÉS

Sérülésveszély váratlan kapumozgás miatt

Váratlan kapuműködés jöhet létre, ha a kapuszerkezeten végzett átvizsgálási- és karbantartási munkák során egy harmadik személy véletlenül visszakapcsolja azt.

- ▶ Minden munkát előtt feszültségmentesítse a kapuszerkezetet és húzza ki a hálózati dugaszt és ha van, a szükségakku csatlakozóját.
- ▶ Biztosítsa a berendezést az illetéktelen visszakapcsolás ellen.

Vizsgálatot vagy szükséges javítást csak szakképzett személy végezhet. Forduljon ez esetben szakkereskedőinkhez.

Az üzemeltető elvégezheti a szemrevételező vizsgálatot.

- ▶ Ellenőrizze az összes biztonsági és védelmi funkciót **havonta**.
- ▶ **Félévente** ellenőrizze a 8k2 biztonsági kontaktsín működését.
- ▶ A meglévő hibákat ill. hiányosságokat **azonnal** el kell hártani.

12.1 Biztonsági visszanyitás / ellenirányú futás ellenőrzése

Ahhoz, hogy a biztonsági visszanyitást / ellenirányú futást ellenőrizze:

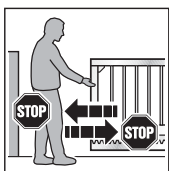

1. Mindkét kezével tartson ellen a **záródó** kapunak.
A kapuszerkezetnek meg kell állnia, és meg kell kezdenie a biztonsági visszanyitást.
2. Mindkét kezével tartson ellen a **felnyíló** kapunak.
A kapuszerkezetnek meg kell állnia, és meg kell kezdenie a biztonsági visszanyitást.

- ▶ Ha a biztonsági visszanyitás nem működik, bizonny meg közvetlenül szakembert az ellenőrzéssel vagy a javítással.

13 Jótállási feltételek

A jótállás időtartama

A törvény szerinti szavatossági időn felül mi az alábbi részleges jótállást biztosítjuk a vásárlás dátumától számítva:

- 5 év a meghajtástechnikára, a motorra és a motorvezérlésre
- 2 év a távvezérlésre, a kiegészítőkre és az egyedi berendezésekre

A jótállás igénybevétele nem hosszabbítja meg a jótállási időt. A pótkatrész-szállításokra és utójavítási munkákra a jótállási idő 6 hónap, de legalább a folyamatban lévő jótállás határideje érvényes.

Előfeltételek

Jótállási igény csak abban az országban érvényesíthető, ahol a készüléket vásárolták. A terméket az általunk megadott forgalmazói úton keresztül kell megvásárolni. Jótállási igény csak azokra a károokra érvényesíthető, amelyek magán a szerződés tárgyán keletkeztek.

A vásárlási bizonylat igazolásként szolgál az Ön jótállási igényéhez.

Szolgáltatások

A jótállás időtartama alatt elhárítunk minden hiányosságot a terméken, ami igazolhatóan anyag- vagy gyártói hibára vezethető vissza. Kötelezettséget vállalunk arra, hogy választásunk szerint a hibás árut ingyenesen kicseréljük hibátlan árura, azt utólag megjavítjuk vagy értékcsökkenéssel kárpótolunk. A kicserélt alkatrészek a mi tulajdonunkba mennek át.

A jótállás nem tartalmazza a ki- és beszerelés, a megfelelő alkatrészek ellenőrzési költségeinek megtérítését, valamint az elmaradt nyereséggel és kártérítéssel szemben támasztott követelések megtérítését.

Hasonlóképpen kizárva az alábbiak okozta károk:

- szakszerűtlen beépítés és csatlakoztatás,
- szakszerűtlen üzembe helyezés és használat,
- külső hatások, mint pl. tűz, víz, normálistól eltérő időjárás hatások
- baleset, leesés vagy ütközés általi mechanikai sérülések
- gondatlan vagy szándékos rongálás,
- normál kopás vagy karbantartási hiányosság
- nem szakképzett személy általi javítás
- idegen eredetű alkatrészek használata
- a típus tábla eltávolítása vagy felismerhetetlenné tétele

14 Kivonat a beépítési nyilatkozatból

(a 2006/42/EK Gépek irányelve II. függelékének, 1.B része szerinti értelmében egy részben kész gép beépítéshez)

A hátoldalon ismertetett termék fejlesztése, konstruálása és gyártása az alábbi irányelvekkel összhangban történt:

- 2006/42/EK Gépek irányelve
- 2011/65/EU irányelv (RoHS direktíva)
- 2014/35/EU Kisfeszültség irányelve
- 2014/30/EU Elektromágneses összeférhetőség irányelve

Alkalmazott és felhasznált szabványok és specifikációk:

- EN ISO 13849-1, PL „c”, 2. kat.
Gépek biztonsága – vezérlések biztonsági vonatkozásai – 1. rész: Általános kialakítási irányelvek
- EN 60335-1/2, továbbá
a kapukhoz való elektromos készülékek / meghajtások biztonsága
- EN 61000-6-3
Elektromágneses összeférhetőség – zavar kibocsátás
- EN 61000-6-2
Elektromágneses összeférhetőség – zavartűrés

A 2006/42/EK irányelv értelmében a részben kész gép csak arra szolgál, hogy beépítsék egy másik gépbe vagy másik részben kész gépbe vagy berendezésbe vagy ahhoz hozzászerezlik, ezáltal az így létrejött gépre ez az irányelv vonatkozik.

Ezért ezt a terméket csak akkor szabad üzembe helyezni, ha megállapításra került, hogy a teljes gép / berendezés, amibe be lett építve, megfelel a fenti EK-irányelv határozatainak.

Ha a terméken velünk nem egyeztetett változtatást hajtanak végre, ez a nyilatkozat érvényességét veszti.

15 Kiszereles és megsemmisítés

MEGJEGYZÉS:

A kiszereles folyamán tartsa be az érvényben lévő biztonsági előírásokat.

Hagyja a tolókapu-meghajtás ezen utasítás értelme szerinti fordított sorrendben történő kiszerelesét és szakszerű megsemmisítését szakemberre.

16 Műszaki adatok

| | |
|--|---|
| Hálózati csatlakozás | 170 – 260 V~, 50 / 60 Hz |
| Standby | < 0,5 W |
| Védettség | IP 44 |
| Hőmérséklettartomány | -20 °C-tól +60 °C-ig |
| Max. kapuszélesség | Meghajtástípustól függően: 6.000 mm / 8.000 mm / 10.000 mm |
| Max. kapumagasság | 2 000 mm |
| Max. kapusúly | Meghajtástípustól függően: 300 kg / 500 kg / 800 kg (aljazaton vezetett) 250 kg / 400 kg / 600 kg (önhordó) |
| Max. elburkolás | Kapufelülettől függő. A helyi szélterhelést is figyelembe kell venni kapuburkolat használatára esetén (EN 13241-1). |
| Névleges forgatónyomaték | Lásd a típustáblát |
| Max. forgatónyomaték | Lásd a típustáblát |
| Max. üresjárat fordulat/szám | Meghajtástípustól függően: 2,6 min ⁻¹ / 2,7 min ⁻¹ |
| Fordulatszám névleges nyomaték mellett | Meghajtástípustól függően: 2,5 min ⁻¹ / 2,6 min ⁻¹ |
| Ciklusszám (Nyitás / Zárás) naponta / óránként | Lásd a típustáblát |
| Meghajtásház | Alumínium-öntvény és időjárásálló, üvegszálerősített műanyag |
| Vezérlés | Mikroprocesszoros vezérlés, programozható |
| Vezérlő feszültség | 24 V / 37 V DC (kapcsolható) |
| Max. vezeték hossz | 30 m |
| Csatlakozások | Dugaszos-csavaros csatlakozók |
| Végállás-lekapcsolás / erőhatárolás | Elektronikus |
| Lekapcsoló-automatika | <ul style="list-style-type: none"> • Mindkét irányban automatikusan külön-külön megtanulásra kerül. • Erőhatárolás mindkét futásirányhoz, öntanuló és önellenőrző |
| Egyedi funkciók | <ul style="list-style-type: none"> • Stoppgomb / megszakító csatlakoztatható • Fénysorompó vagy záróélvédelem csatlakoztatható • Opció relé jelzőlámpához, • Csatlakoztatható kiegészítő külső megvilágítás (csak HOR 1 opció relé vagy UAP 1 univerzális adapterpanel használata esetén) |
| Nyitvatartási idő | <ul style="list-style-type: none"> • Fénysorompó szükséges! • 5 – 300 mp között beállítható • Beállítható 5 mp – 240 perc között a Részleges Nyitáshoz • Rövidített nyitvatartási idő az áthajtást ellenőrző fénysorompó hatására |
| Rádiós komponensek | <ul style="list-style-type: none"> • Integrált rádiós vevőegység • Kéziadó |

17 Hibák / karbantartások és üzemállapotok megjelenítése

17.1 Hibák és figyelmeztetések megjelenítése

| Kijelző | Hiba / Figyelmeztetés | Lehetséges ok | Segítség |
|--------------------|---|---|--|
| 8.8 _(*) | Visszanyitási határ beállítása nem lehetséges. | Az SKS visszanyitási határának beállításakor akadály volt a működési úton. | Hárítsa el az akadályt. |
| | A Részleges Nyitás pozíciójának beállítása nem lehetséges | A Részleges Nyitás pozíciója túl közel található a Kapu-Zárva végálláshoz | A Részleges Nyitást nagyobbra kell venni |
| 2.8 _(*) | Biztonsági berendezés az SE1 aljzaton | Nincs biztonsági berendezés csatlakoztatva. | Egy biztonsági berendezés csatlakoztatva van vagy a menüben be van állítva. |
| | | A biztonsági berendezés jele megszakadt. | A biztonsági berendezést be kell állítani vagy szabályozni. Ellenőrizze a vezetékeket, adott esetben cserélje ki. |
| | | A biztonsági berendezés hibás. | Cserélje ki a fénysorompót. |
| 2.2 _(*) | Biztonsági berendezés az SE2 aljzaton | Nincs biztonsági berendezés csatlakoztatva. | Egy biztonsági berendezés csatlakoztatva van vagy a menüben be van állítva. |
| | | A biztonsági berendezés jele megszakadt. | A biztonsági berendezést be kell állítani vagy szabályozni. Ellenőrizze a vezetékeket, adott esetben cserélje ki. |
| | | A biztonsági berendezés hibás. | Cserélje ki a fénysorompót. |
| 2.3 _(*) | Biztonsági berendezés az SE3 aljzaton | Nincs biztonsági berendezés csatlakoztatva. | Egy biztonsági berendezés csatlakoztatva van vagy a menüben be van állítva. |
| | | A biztonsági berendezés jele megszakadt. | A biztonsági berendezést be kell állítani vagy szabályozni. Ellenőrizze a vezetékeket, adott esetben cserélje ki. |
| | | A biztonsági berendezés hibás. | Cserélje ki a fénysorompót. |
| 8.3 _(*) | Erőhatárolás <i>Kapu-Zár</i> irányban | A kapu túl nehézjárású vagy egyenetlen futású. | Korrigálja a kapufutást. |
| | | Akadály van a kapu területén. | Távolítsa el az akadályt, adott esetben tanítsa újra a meghajtást. |
| 8.4 _(*) | Nyugalmi áramkör megszakadt | Nyitott a nyitókontaktus a 12 / 13 kapcsokon. | Zárja a kontaktust. |
| | | A nyugalmi áramkör megszakadt. | Ellenőrizze a nyugalmi áramkört. |
| 8.5 _(*) | Erőhatárolás <i>Kapu-Nyit</i> irányban | A kapu túl nehézjárású vagy egyenetlen futású. | Korrigálja a kapufutást. |
| | | Akadály van a kapu területén. | Távolítsa el az akadályt, adott esetben tanítsa újra a meghajtást. |
| 8.6 _(*) | Rendszerhiba | Belső hiba | Végezzen gyári resetet és tanítsa be újból a meghajtást, szükség esetén cserélje ki. |
| | Futásidő-korlátozás | A meghajtás hibás. | Cserélje ki a meghajtást. |
| 8.7 _(*) | Kommunikációs hiba | A kiegészítő panellel való kommunikáció hibára futott (pl. UAP 1 vagy UAP 1-300, ESE) | Ellenőrizze a vezetékeket, adott esetben cserélje ki. Ellenőrizze a kiegészítő panelt, adott esetben cserélje ki. |



| Kijelző | Hiba / Figyelmeztetés | Lehetséges ok | Segítség |
|---------------------|---|--|--|
| 8.8 _(*) | Kezelőelemek / működtetés | Hiba az adatbeadásban | Ellenőrizze a beadott értéket és változtasson |
| | | Érvénytelen érték megadva | Ellenőrizze a megadott értéket és változtasson |
| 8.9 _(*) | Specifikus, betanított biztonsági berendezésekhez | A tesztelt biztonsági berendezés jele megszakadt. | Ellenőrizze a biztonsági berendezést, adott esetben cserélje ki. |
| | | 8k2 biztonsági kontaktsín megszakadt | Hárítsa el az akadályt. |
| | | 8k2 biztonsági kontaktsín meghibásodott vagy nincs csatlakoztatva. | Ellenőrizze a 8k2 biztonsági kontaktsínt. |
| 8.13 _(*) | Túl alacsony feszültség | | Akkuüzem esetén: jelzés Hálózati tápfeszültség esetén: belső hiba vagy jelzés |
| 8.17 _(*) | Feszültséghiba (túl magas / alacsony feszültség) | | Töltse fel az akkut, ellenőrizze a feszültségforrást. |
| 8.8 | Nincs referenciapont, kapuhelyzet ismeretlen | Feszültségkimaradás | Kapu futtatása a Kapu-Zárva végállásba. |
| | | Az erőhatárolás egymás után 3 x működéskébe lépett. | |
| ((8.16)) | Karbantartási intervallum jelzése villog minden kapufutás közben. | Nem hiba Túl lett lépve a szerelő által beállított karbantartási intervallum. | A kapuberendezés ellenőrzését és karbantartását, a gyártó útmutatása szerint, szakértővel végeztesse el. |







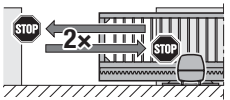

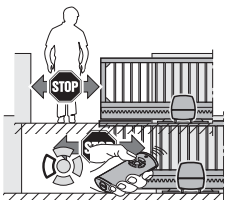
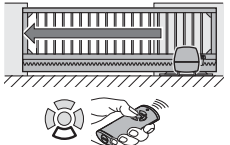
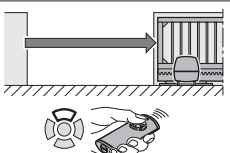

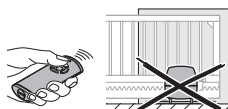

17.2 Az üzemmállapotok kijelzése





| | | | |
|--------------------|---|--------------------|---|
| ((8.8)) | Az összes betanított rádiós kód betöltésre kerül. | 8.U | A meghajtás nincs betanítva. ▶ Tanítsa be a meghajtást (lásd az 5. fejezetet). |
| 8.8 | A kapu a Kapu-Zárva végállásban található. | 8.8 | A kapu a Kapu-Nyitva végállásban található. |
| ((8)) | A kapu megindul a Kapu-Zár irányba. | ((8)) | A kapu a Kapu-Nyitva végállás irányába fut vagy az automatikus utánzárás aktív. |
| ((((8)))) | A kapu a Kapu-Zárva végállásban van és az előjelzési idő aktív. | ((((8)))) | A kapu a Kapu-Nyitva végállásban van és az előjelzési idő aktív. |
| 8.8 | A kapu egy közbenső helyzetben található. | ((((8)))) | A kapu egy közbenső helyzetben található és az előjelzési idő aktív. |
| ((8)) | Kommunikáció felépítése a meghajtással. | 8.H | A kapu a Részleges Nyitás pozíciójában található. |
| ((H)) | A kapu a Részleges Nyitás pozíciójában található és az automatikus utánzárás aktív. | ((((H)))) | A kapu a Részleges Nyitás pozíciójában található és az előjelzési idő aktív. |
| 0.8 | Az üzembe helyezés és a tanulót során a végálláskapcsoló nem lépett működésbe. | 0.8 | Az üzembe helyezés és a tanulót során a végálláskapcsoló működésbe lépett. |
| 8.8 _(*) | Egy rádiós kód impulzusbemenete (1 x villan). | 8.8 _(*) | Állapotjelzés küldése a kéziadóra (1 x villan). Standby (lassan villog) |





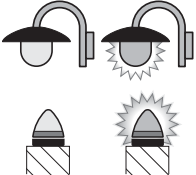

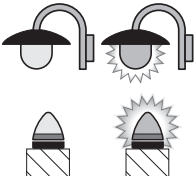
18 Menü- és programozási áttekintés

A nevezett gyári beállítások a LineaMatic meghajtástípusra érvényesek.

| Szimbólum | Menü | Funkciók / paraméterek | Megjegyzés |
|---|------|---|---|
| | 00 | | A programozó üzemmód megnyitása / elhagyása |
| Meghajtástípus kiválasztása | | | |
| LineaMatic | 01 | |  Az olyan standard beállítások, mint a sebesség, a lassított stop, a biztonsági berendezések ellenirányú mozgásának viselkedése, a visszanyitási határ, stb. gyárilag előre be vannak állítva) |
| LineaMatic P | 02 | | |
| LineaMatic H | 03 | | |
| Tanulóutak | | | |
|  | 10 | Végállások és erők újratanítása szerviz/ karbantartás vagy változtatás után | |
| Kéziadó betanítása | | | |
| | 11 | Impulzusos |  |
|  | 12 | Megvilágítás | |
|  | 13 | Részleges nyitás | |
|  | 14 | Írányváltás <i>Kapu-Nyit</i> | |
|  | 15 | Írányváltás <i>Kapu-Zár</i> | |

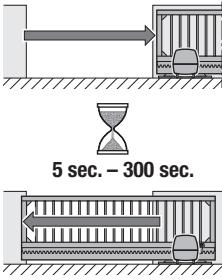
| Szimbólum | Menü | Funkciók / paraméterek | Megjegyzés |
|---|------|---|--|
| Az összes rádiós kód törlése | | | |
|  | 89 | Összes kéziadó Összes funkció | |
| Megvilágítás / utánvilágítási idő (belső relé) | | | |
|  | 20. | Belső megvilágítás deaktiválva. |  Automatikusan aktiválódik a 31 jelű menü 07 paramétere. |
|  | 21 | Belső megvilágítás / utánvilágítási idő 30 mp | Automatikusan aktiválódik a 31 jelű menü 00 paramétere. |
|  | 22 | Belső megvilágítás / utánvilágítási idő 60 mp | |
|  | 23 | Belső megvilágítás / utánvilágítási idő 120 mp | |
|  | 24 | Belső megvilágítás / utánvilágítási idő 180 mp | |
| Megvilágítás / utánvilágítási idő (külső relé) | | | |
|  | 25. | Külső megvilágítás | |
|  | 26 | Külső megvilágítás / utánvilágítási idő 5 perc |  |
|  | 27 | Külső megvilágítás / utánvilágítási idő 10 perc | |
|  | 28 | Külső megvilágítás / utánvilágítási idő HOR 1 vagy UAP 1 panel 3. reléjének BE / KI funkciójával | Külső megvilágítás Be / Ki |

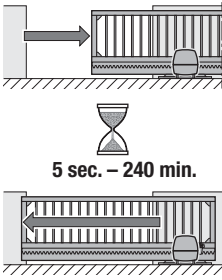
| Szimbólum | Menü | Funkciók / paraméterek | Megjegyzés | |
|--|------|------------------------|--|---|
| Kiegészítő funkciók (belső relé) | | | (HOR 1 vagy UAP 1 panel 3. reléje) | |
|  | 30 | Paraméter | 00 Külső megvilágítás funkció  | A 26 jelű menü automatikusan aktiválódik. |
| | | | 01 Kapu-Nyitva végállás kijelzése | A 25 jelű menü automatikusan aktiválódik. |
| | | | 02 Kapu-Zárva végállás kijelzése | |
| | | | 03 Részleges nyitás végállásának jelzése | |
| | | | 04 Törlőjel Kapu-Nyit vagy Részleges Nyitás parancsadáskor | |
| | | | 05 Hibajelzés a kijelzőn (zavar) | |
| | | | 06 Indítási figyelmeztetés / előjelzés ¹⁾ tartós jel | |
| | | | 07 Indítási figyelmeztetés / előjelzés ¹⁾ villogó | |
| | | | 08 Relé meghúz a kapufutás alatt és elejt a végállásokban | |
| | | | 09 Figyelmeztetés karbantartási intervallumra (In a kijelzőn) | |
| | | | 10 Indítási figyelmeztetés / előjelzés ¹⁾ villogó csak Kapu-Zár irányban | |
| | | | ¹⁾ Előjelzés csak, ha a 32 jelű menü aktív van. | |
| Kiegészítő funkciók (külső relé) | | | (HOR 1 vagy UAP 1 panel 3. reléje) | |
|  | 38 | Paraméter | 00 Belső megvilágítás | A 22 jelű menü automatikusan aktiválódik. |
| | | | 01 Kapu-Nyitva végálláskijelzés | A 20 jelű menü automatikusan aktiválódik. |
| | | | 02 Kapu-Zárva végállás kijelzése | |
| | | | 03 A Részleges Nyitás végállásának kijelzése | |
| | | | 04 Törlőjel Kapu-Nyit vagy Részleges Nyitás parancsadáskor | |
| | | | 05 Hibajelzés a kijelzőn (zavar) | |
| | | | 06 Indítási figyelmeztetés / előjelzés ¹⁾ tartós jel | |
| | | | 07 Indítási figyelmeztetés / előjelzés ¹⁾ villogó  | |
| | | | 08 Relé meghúz a kapufutás alatt | |
| | | | 09 Figyelmeztetés karbantartási intervallumra (In a kijelzőn) | |
| | | | 10 Indítási figyelmeztetés / előjelzés ¹⁾ villogó csak Kapu-Zár irányban | |
| | | | ¹⁾ Előjelzés csak, ha a 32 jelű menü aktív van. | |

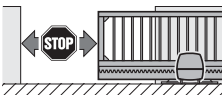
| Szimbólum | Menü | Funkciók / paraméterek | Megjegyzés | | | |
|--|------|------------------------|------------|---|---|--|
| Előjelzési idő | | | | | | |
|  <p>1-90 sec.</p> | 32 | Paraméter | 00 | Előjelzés deaktiválva |  | |
| | | | 01 | Előjelzés 1 mp | | |
| | | | 02 | Előjelzés 2 mp | | |
| | | | 03 | Előjelzés 5 mp | | |
| | | | 04 | Előjelzés 10 mp | | |
| | | | 05 | Előjelzés 15 mp | | |
| | | | 06 | Előjelzés 20 mp | | |
| | | | 07 | Előjelzés 25 mp | | |
| | | | 08 | Előjelzés 30 mp | | |
| | | | 09 | Előjelzés 60 mp | | |
| | | | 10 | Előjelzés 90 mp | | |
| Automatikus utánzárás – nyitvatartási idő | | | | | | |
| Fénysorompó szükséges | | | | | | |
|  <p>5 sec. – 300 sec.</p> | 34 | Paraméter | 00 | Nyitvatartási idő deaktiválva |  | |
| | | | 01 | Nyitvatartási idő 5 mp | | |
| | | | 02 | Nyitvatartási idő 10 mp | | |
| | | | 03 | Nyitvatartási idő 15 mp | | |
| | | | 04 | Nyitvatartási idő 30 mp | | |
| | | | 05 | Nyitvatartási idő 60 mp | | |
| | | | 06 | Nyitvatartási idő 90 mp | | |
| | | | 07 | Nyitvatartási idő 120 mp | | |
| | | | 08 | Nyitvatartási idő 180 mp | | |
| | | | 09 | Nyitvatartási idő 240 mp | | |
| | | | 10 | Nyitvatartási idő 300 mp | | |
| Automatikus utánzárás – Részleges Nyitás | | | | | | |
| Fénysorompó szükséges | | | | | | |
|  <p>5 sec. – 240 min.</p> | 35 | Paraméter | 00 | Nyitvatartási idő deaktiválva |  | |
| | | | 01 | Nyitvatartási idő azonos a 34 jelű menüben beállítottal | | |
| | | | 02 | Nyitvatartási idő 5 perc | | |
| | | | 03 | Nyitvatartási idő 15 perc | | |
| | | | 04 | Nyitvatartási idő 30 perc | | |
| | | | 05 | Nyitvatartási idő 45 perc | | |
| | | | 06 | Nyitvatartási idő 60 perc | | |
| | | | 07 | Nyitvatartási idő 90 perc | | |
| | | | 08 | Nyitvatartási idő 120 perc | | |
| | | | 09 | Nyitvatartási idő 180 perc | | |
| | | | 10 | Nyitvatartási idő 240 perc | | |
| A részleges nyitás pozíciójának megváltoztatása | | | | | | |
|  | 36 | | | | | |